



DESIGN & KITCHEN

ÉVIERS & ROBINETTERIE

TARIF PUBLIC € H.T. ET T.T.C. CONSEILLÉ - APPLICABLE LE 1^{ER} AOÛT 2016



luisina

DESIGN

www.luisina.com



*Pour obtenir
un marque-page,
détachez le rabat!*



DESIGN & KITCHEN

ÉVIERS & ROBINETTERIE

Éviers Luisidiam	12
Éviers Luisigranit	26
Cuves à encastrer Luisigranit	62
Cuves sous plan Luisigranit/Luisidiam	72
Éviers Luisinox	84
Cuves à encastrer Luisinox	118
Cuves sous plan Luisinox	134
Cuves à fleur Luisinox	160
Éviers Naturalite	168
Éviers Luisiceram	190
Cuves sous plan Luisiceram	202
Éviers à poser	210
Robinetterie Hansa	218
Robinetterie Kludi	266
Robinetterie VIP	290
Robinetterie classique & design sans douchette	302
Robinetterie classique & design avec douchette	318
Robinetterie astucieuse	334
Robinetterie lumineuse	342



Un peu d'histoire...

Fondée en 1989, Luisina est une entreprise familiale dirigée par la famille Jeuland.

Basée en Bretagne, Luisina n'a cessé de s'agrandir et accompagne les cuisinistes au quotidien ; elle les livre chaque jour.

Le cœur de métier est toujours le même : évier et robinetterie, mais au fil des années Luisina s'est diversifiée et a fondé de nouvelles activités comme les plans de travail, les accessoires, le bain, les hottes, les tables et chaises.

Implantation dans le monde

Luisina est implantée dans plus de 25 pays à travers le monde



Luisina en France

Luisina est présente sur l'ensemble du territoire français et travaille avec de nombreux partenariats européens afin de commercialiser des produits design, innovateurs, et qui répondent parfaitement aux besoins du marché de la cuisine.



Luisina c'est...



Les éviers :

Plus de 100 modèles d'éviers granit, inox, céramique, naturalite!

De nombreux modèles de toutes dimensions, des coloris mode, des formes et des designs contemporains! Luisina comble chaque désir de création dans la cuisine!

La Robinetterie : de fabrication européenne uniquement, la robinetterie Luisina, c'est le choix, l'ergonomie, les solutions, le design, et la qualité. C'est plus de 80 modèles avec ou sans douchette: style industriel, minimaliste, rétro, classique, design...

C'est aussi des partenaires exclusifs avec des marques allemandes comme Hansa et kludi qui offrent un autre style: robustesse, sobriété, lignes classiques: des valeurs sûres!



et aussi...

Les hottes :

Les meilleurs partenaires accompagnent le succès de Luisina.

Silverline et Luisina: c'est le bon produit, avec le bon design au bon prix.

Elica, c'est l'innovation et la recherche.

Airone vous apporte des solutions de professionnels. Marque confidentielle, elle est réservée aux spécialistes, elle combine design et performance.



Les plans de travail :

Au fil du temps notre service plan de travail est devenu un centre de dessins de vos plans de travail sur mesure. Conseils techniques et expertise: telle est la mission de notre service plans de travail.

Bois massif: be wood by Luisina

Céramique: Be ceram, Luisiceram, Ceramistone

Verre: Luisiglass et Luisigloss

Stratifié: catalogues Westag et Luisina

Quartz: Be quartz by Luisina

Pierre: Be rock by Luisina

Nous vous offrons des solutions multiples, combinables et toujours esthétiques.

Nous sommes à la recherche de solutions, matériaux et coloris innovants pour que vous puissiez réaliser de magnifiques projets de cuisine.



Les accessoires :

Equiper, éclairer, apporter des solutions malignes et jolies, telle est la mission de notre catalogue accessoires!

Vous apporter du choix et des solutions, fort de 600 références le nouveau catalogue accessoires Luisina est un véritable guide!



Les tables et chaises :

Du choix, des tissus, des matières, des formes, des hauteurs, du style,...

Sur commande ou en stock, la collection Luisina est séduisante et facile.



Le Bain :

Récente, la collection Bain Luisina mérite qu'on s'y penche, les bons basiques sont là mais aussi des produits design et esthétiques pour l'univers de la salle de bain.



STOCKAGE ET LOGISTIQUE : LE SECOND MÉTIER DE LUISINA

- ▶ Un entrepôt en constante amélioration pour mieux vous servir.
- ▶ Pour les petites pièces mise en place d'un mini load, pour plus de rapidité
- ▶ Un service express de livraison pour les urgences extrêmes livraison dès le lendemain pour toute commande passée avant 11 h (forfait payant : 29€ sauf Corse)
- ▶ Un nouveau site qui vous permet de passer vos commandes à votre guise (à partir de septembre 2016)
- ▶ Une préparation méticuleuse des commandes



POUR CONTACTER LUISINA

Ligne commerciale tous produits
(hors Plans de travail et SAV):
02 99 00 24 24

Ligne directe Plans de travail:
02 99 00 28 31

Ligne directe SAV:
02 99 00 28 30

UN SERVICE COMMERCIAL À VOTRE ÉCOUTE

- ▶ DE 9H à 18 H votre assistante commerciale vous répond, enregistre vos commandes et vous écoute
- ▶ Elle vous oriente dans le choix de vos produits, vous fournit votre délai de livraison et suit le bon déroulement de vos commandes à votre guise

UN SERVICE SAV À VOTRE ÉCOUTE

- ▶ Vos réclamations sont traitées dans les meilleurs délais avec transparence et pertinence.
- ▶ Les envois de pièces détachées de robinetterie et vidages sont gratuits et à la charge de Luisina.
- ▶ Grâce à des critères précis définis avec nos usines, le service après vente traite votre demande avec le souci constant d'augmenter notre niveau de qualité.
- ▶ Recense les défaillances techniques et communique à nos usines la traçabilité des produits, ce qui rend possible les améliorations de la qualité de nos produits et aussi des processus de production, le but final étant d'optimiser le niveau de qualité de manière perpétuelle (répétitivité/fiabilité)
- ▶ Vous donne des conseils techniques, et d'entretien

UN SERVICE PLAN DE TRAVAIL PROFESSIONNEL

- ▶ Vous conseille sur le choix des matériaux.
- ▶ Vous donne des conseils techniques.
- ▶ Vous accompagne dans le bon déroulé de votre commande: de la prise de cotes à la livraison.
- ▶ Vous offre un service de livraison Premium: prise de rendez-vous, présence de deux personnes.

UNE ÉQUIPE DE VENTE EXCLUSIVE DEDÉE AUX CUISINISTES

- ▶ Nos vendeurs sont de vrais spécialistes: une équipe Luisina exclusive dédiée uniquement à la visite des studios de cuisine.
- ▶ Ils sont à votre écoute.
- ▶ Ils vous fournissent les supports de vente.
- ▶ Ils vous conseillent dans le choix de vos commandes.
- ▶ Ils vous font part des dernières innovations de Luisina.
- ▶ Ils sont là pour vous et rien que pour vous !

Luisidiam

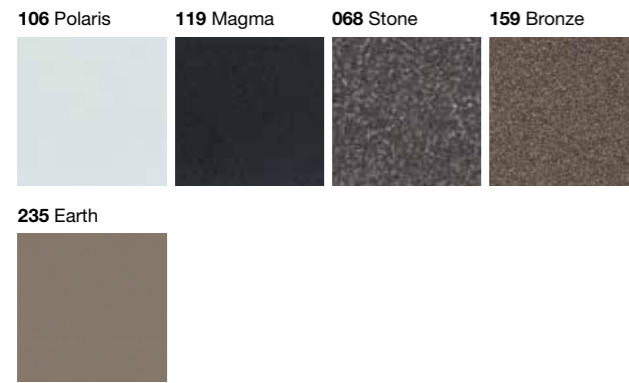

Luisigranit



Luisinox



Luisiceram

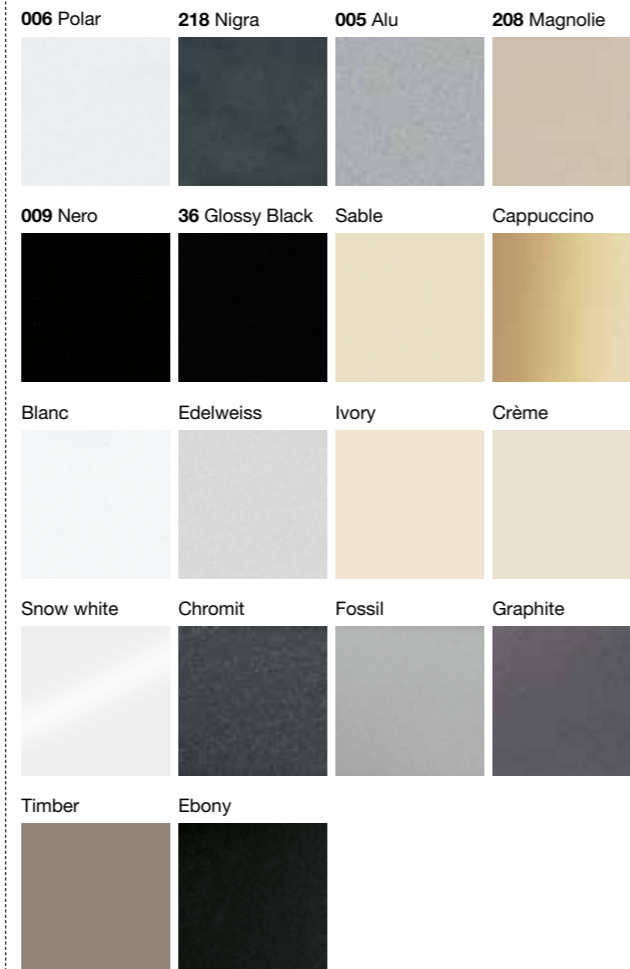

Bon à savoir :
Pour les références Villeroy & Boch, veuillez vous reporter au tarif Villeroy & Boch en vigueur.

Naturalite

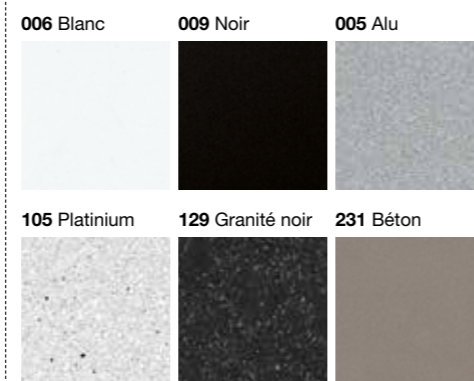



Les éviers Luisina

PICTOGRAMMES ÉVIERS :

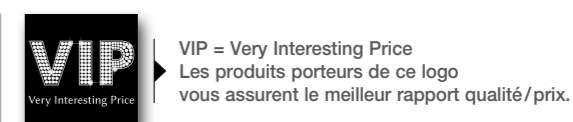
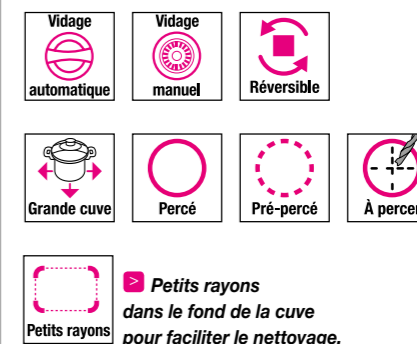

luisina
DESIGN
www.luisina.com

Garantie
5
ANS

Luisidiam **UN MATERIAU «PREMIUM»**

Seule la société Schock, inventeur du Granit, sait le fabriquer !

A ce jour, c'est un matériau totalement exclusif !

Raffinée, la structure de la matière est parfaitement lisse et très douce.

La poussière et la saleté n'y adhèrent pas, d'où une facilité d'entretien inégalée.

Les éviers en Luisidiam incarnent, luxe, pureté et exception dans la cuisine !



Le Luisidiam est unique - Seule la société Schock, établie en Allemagne, partenaire exclusif de Luisina, le fabrique.



Grand confort d'utilisation



Excellente résistance à la température



Excellente résistance à la rayure



Excellente résistance aux chocs



Hygiénique



Entretien facile



Excellente résistance aux U.V.



Respectueux de l'environnement

Luisidiam éviers



14 | Fanfare



16 | Forte
Nouveau!



18 | Scala



20 | Cascade



22 | Arabella



**Tous nos éviers en Luisidiam
sont livrés avec une scie-cloche ø35 mm!**





**Le Luisidiam:
un matériau exclusif !**

Fanfare en LUISIDIAM

Coloris Luisidiam

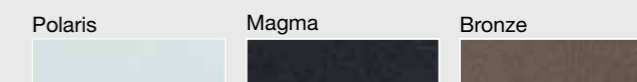

Réf. EV 1111

Évier 1 bac, 1 vide-sauce,
1 égouttoir.
Bondes de ø 90 mm.
Dimensions (mm) :
1 000 L x 500 l x 195 P.
Cotes d'encastrement :
980 x 480. (R=10)

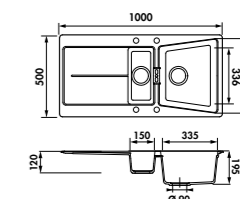

Coloris	Polaris	Magma	Bronze
Luisidiam	EV1111 106	EV1111 119	EV1111 159
P.P. € H.T.			399
P.P. € T.T.C.			479



Réf. EV 1101

Évier 1 bac, 1 égouttoir.
Bonde de ø 90 mm.
Dimensions (mm) :
860 L x 500 l x 195 P.
Cotes d'encastrement :
840 x 480. (R=10)

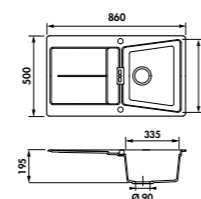

Coloris	Polaris	Magma	Bronze
Luisidiam	EV1101 106	EV1101 119	EV1101 159
P.P. € H.T.			370
P.P. € T.T.C.			444



Réf. EV 1121

Évier 2 bacs, 1 égouttoir.
Bonde de ø 90 mm.
Dimensions (mm) :
1160 L x 500 l x 195 P.
Cotes d'encastrement :
1140 x 480. (R=10)

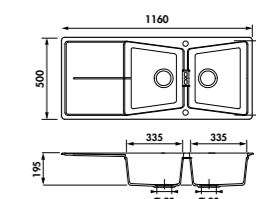

Coloris	Polaris	Magma	Bronze
Luisidiam	EV1121 106	EV1121 119	EV1121 159
P.P. € H.T.			435
P.P. € T.T.C.			522

ACCESSOIRES EN OPTION

PLANCHE À DÉCOUPER

Planche à découper
en bambou.
Dim. 300 x 540 mm.

Réf. AEPLUB046	
P.P. € H.T.	45
P.P. € T.T.C.	54



ACCESSOIRES EN OPTION

PLANCHE À DÉCOUPER

Planche à découper
design en verre.
Dim. 300 x 542 mm.

Réf. AEPLUV002	
P.P. € H.T.	45
P.P. € T.T.C.	54





Le Luisidiam :
un matériau exclusif !

Forte en LUISIDIAM

Coloris Luisidiam

NOUVEAU!

Magma

Stone

Earth

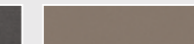
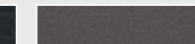

Disponibilité : fin juillet 2016



Coloris	Magma	Stone	Earth
Luisidiam	EV1901 119	EV1901 068	EV1901 235
P.P. € H.T.			335
P.P. € T.T.C.			402

Réf. EV 1901

Évier 1 bac, 1 égouttoir.
Bondes de ø 90 mm.
Dimensions (mm) :
765 L x 510 l x 195 P.
Cotes d'encastrement :
745 x 490 (R=10)

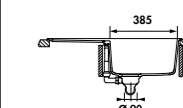
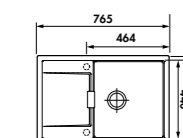

Disponibilité : fin juillet 2016

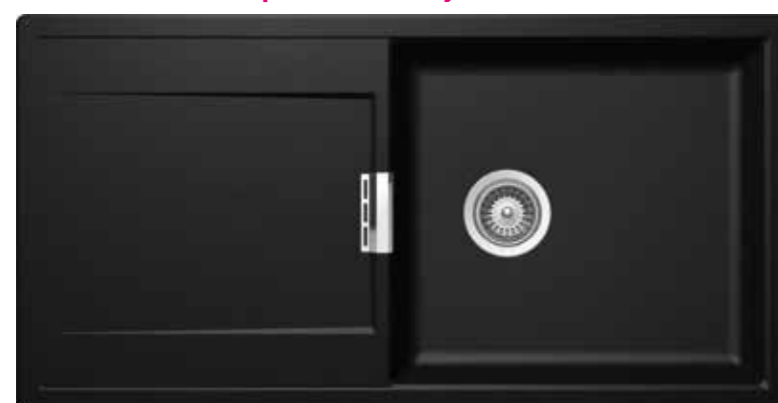

Coloris	Magma	Stone	Earth
Luisidiam	EV19011 119	EV19011 068	EV19011 235
P.P. € H.T.			355
P.P. € T.T.C.			426

Réf. EV 19011

Évier 1 grand bac, 1 égouttoir.
Bonde de ø 90 mm.
Dimensions (mm) :
1000 L x 510 l x 195 P.
Cotes d'encastrement :
980 x 490 (R=10)

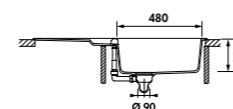
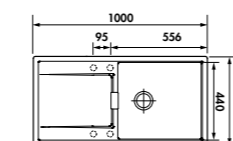

Disponibilité : fin juillet 2016

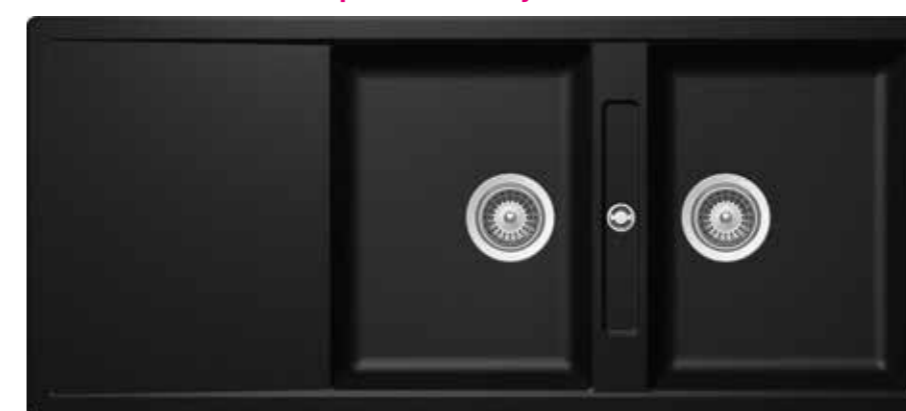

Coloris	Magma	Stone	Earth
Luisidiam	EV1921 119	EV1921 068	EV1921 235
P.P. € H.T.			399
P.P. € T.T.C.			479

Réf. EV 1921

Évier 2 bacs, 1 égouttoir.
Bonde de ø 90 mm.
Dimensions (mm) :
1160 L x 510 l x 195 P.
Cotes d'encastrement :
1140 x 490 (R=10)

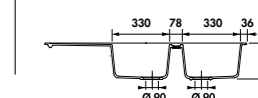
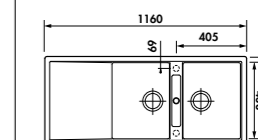



**Le Luisidiam :
un matériau exclusif !**

Scala en LUISIDIAM

Coloris Luisidiam



Réf. EV 224011
Évier 1 grand bac, 1 égouttoir.
Bonde de ø 90 mm.
Dimensions (mm) :
1000 L x 500 l x 195 P.
Cotes d'encastrement :
980 x 480. (R=10)

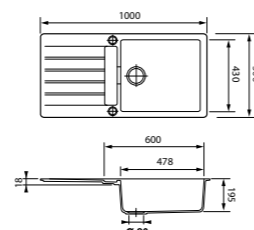

Coloris Luisidiam	Polaris	Magma	Stone	Bronze
	EV224011 106	EV224011 119	EV224011 068	EV224011 159
P.P. € H.T.	519			
P.P. € T.T.C.	623			



Réf. EV 22411
Évier 1 bac, 1 vide-sauce,
1 égouttoir.
Bondes de ø 90 mm.
Dimensions (mm) :
1 000 L x 500 l x 195 P.
Cotes d'encastrement :
980 x 480. (R=10)

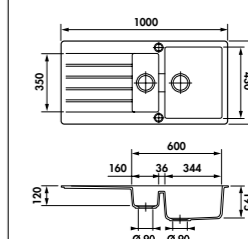

Coloris Luisidiam	Polaris	Magma	Stone	Bronze
	EV22411 106	EV22411 119	EV22411 068	EV22411 159
P.P. € H.T.	519			
P.P. € T.T.C.	623			



Réf. EV 22401
Évier 1 bac, 1 égouttoir.
Bonde de ø 90 mm.
Dimensions (mm) :
860 L x 500 l x 195 P.
Cotes d'encastrement :
840 x 480. (R=10)

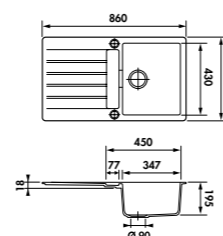

Coloris Luisidiam	Polaris	Magma	Stone	Bronze
	EV22401 106	EV22401 119	EV22401 068	EV22401 159
P.P. € H.T.	450			
P.P. € T.T.C.	540			



Réf. EV 22421
Évier 2 bacs, 1 égouttoir.
Bonde de ø 90 mm.
Dimensions (mm) :
1160 L x 500 l x 195 P.
Cotes d'encastrement :
1140 x 480. (R=10)

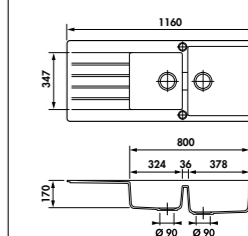

Coloris Luisidiam	Polaris	Magma	Stone	Bronze
	EV22421 106	EV22421 119	EV22421 068	EV22421 159
P.P. € H.T.	542			
P.P. € T.T.C.	648			

ACCESSOIRES EN OPTION

PLANCHE À DÉCOUPER

Planche à découper en bambou.
Dim. 300 x 540 mm.

Réf. AEPLUB046	
P.P. € H.T.	45
P.P. € T.T.C.	54



PLANCHE À DÉCOUPER

Planche en bambou avec vide-sauce en inox et planche en verre additionnelle.
Dim. 320 x 540 mm.

Réf. AEPLUBK1046	
P.P. € H.T.	92
P.P. € T.T.C.	110



ACCESSOIRES EN OPTION

PLANCHE À DÉCOUPER

Planche à découper design en verre.
Dim. 300 x 542 mm.

Réf. AEPLUV002	
P.P. € H.T.	45
P.P. € T.T.C.	54





**Le Luisidiam :
un matériau exclusif !**

Cascade en LUISIDIAM

Coloris Luisidiam

Polaris

Magma

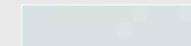

Réf. EV 1511

Évier 1 bac, 1 vide-sauce,
1 égouttoir.
Bondes de ø 90 mm.
Dimensions (mm) :
1 000 L x 500 l x 184 P.
Cotes d'encastrement :
980 x 480. (R=10)

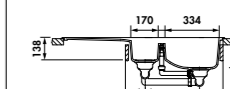
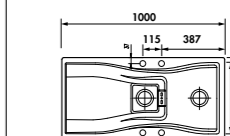

Coloris	Polaris	Magma
Luisidiam	EV1511 106	EV1511 119
P.P. € H.T.		445
P.P. € T.T.C.		534



Réf. EV 1501

Évier 1 bac, 1 égouttoir.
Bonde de ø 90 mm.
Dimensions (mm) :
860 L x 500 l x 184 P.
Cotes d'encastrement :
840 x 480. (R=10)

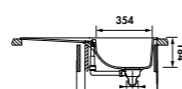
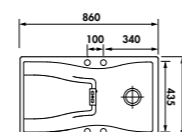

Coloris	Polaris	Magma
Luisidiam	EV1501 106	EV1501 119
P.P. € H.T.		440
P.P. € T.T.C.		528



Réf. EV 1521

Évier 2 bacs, 1 égouttoir.
Bonde de ø 90 mm.
Dimensions (mm) :
1160 L x 500 l x 184 P.
Cotes d'encastrement :
1140 x 480. (R=10)

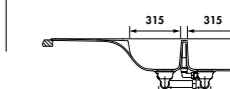
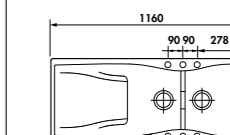

Coloris	Polaris	Magma
Luisidiam	EV1521 106	EV1521 119
P.P. € H.T.		519
P.P. € T.T.C.		623

ACCESSOIRES EN OPTION

PLANCHE À DÉCOUPER

Planche à découper
en bambou.
Dim. 300 x 540 mm.

Réf. AEPLUB046

P.P. € H.T. **45**

P.P. € T.T.C. **54**



ACCESSOIRES EN OPTION

PLANCHE À DÉCOUPER

Planche à découper
design en verre.
Dim. 300 x 542 mm.

Réf. AEPLUV002

P.P. € H.T. **45**

P.P. € T.T.C. **54**





**Le Luisidiam :
un matériau exclusif !**

Arabella en LUISIDIAM

Coloris Luisidiam

Polaris

Magma



Réf. EV 1611

Évier 1 bac, 1 vide-sauce,
1 égouttoir.
Bonde de ø 90 mm.
Dimensions (mm) :
1000 L x 500 l x 195 P
Cotes d'encastrement :
980 x 480. (R=10)

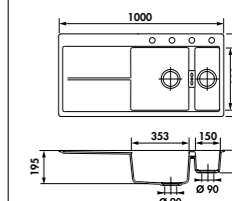

Coloris	Polaris	Magma
Luisidiam	EV1611 106	EV1611 119
P.P. € H.T.		505
P.P. € T.T.C.		606



Réf. EV 1601

Évier 1 bac, 1 égouttoir
à gauche.
Bonde de ø 90 mm.
Dimensions (mm) :
780 L x 500 l x 195 P
Cotes d'encastrement :
760 x 480. (R=10)

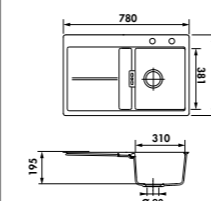

Coloris	Polaris	Magma
Luisidiam	EV1601 106	EV1601 119
P.P. € H.T.		483
P.P. € T.T.C.		580



Réf. EV 1621

Évier 2 bacs, 1 égouttoir
à gauche.
Bonde de ø 90 mm.
Dimensions (mm) :
1160 L x 500 l x 195 P
Cotes d'encastrement :
1140 x 480. (R=10)

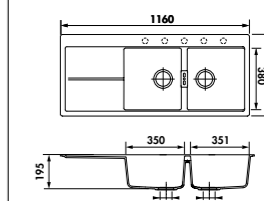

Coloris	Polaris	Magma
Luisidiam	EV1621 106	EV1621 119
P.P. € H.T.		535
P.P. € T.T.C.		642

ACCESSOIRES EN OPTION

PLANCHE À DÉCOUPER

Planche à découper
en bambou.
Dim. 300 x 540 mm.

Réf. AEPLUB046	
P.P. € H.T.	45
P.P. € T.T.C.	54



PLANCHE À DÉCOUPER

Planche en bambou
avec vide-sauce en inox
et planche en verre
additionnelle.
Dim. 320 x 540 mm.

Réf. AEPLUBK1046	
P.P. € H.T.	92
P.P. € T.T.C.	110



22 / www.luisina.com ▶ La garantie de 5 ans ne s'applique que sur les éviers. Les accessoires et les vidages en sont exclus.

ACCESSOIRES EN OPTION

PLANCHE À DÉCOUPER

Planche à découper
design en verre.
Dim. 300 x 542 mm.

Réf. AEPLUV002	
P.P. € H.T.	45
P.P. € T.T.C.	54



PANIER VIDE-SAUCE

Panier vide-sauce
en inox pour le
modèle EV 1611.

















Réf. AEPVS629051	
P.P. € H.T.	92
P.P. € T.T.C.	110



▶ Pour la découpe, il est indispensable de se reporter au plan fourni dans l'emballage de l'évier.

Éviers / Luisidiam / 23

Luisidiam éviers > SOUS-MEUBLES

40	 Arabella Réf. EV1601 p. 22	50	 Scala Réf. EV22401 p. 18	 Forte Réf. EV1901 p. 16
			 Fanfare Réf. EV1101 p. 14	 Cascade Réf. EV1501 p. 20
60	 Scala Réf. EV224011 p. 18	 Scala Réf. EV22411 p. 18	 Fanfare Réf. EV1111 p. 14	
	 Cascade Réf. EV1511 p. 20	 Arabella Réf. EV1611 p. 22	 Forte Réf. EV19011 p. 16	
80	 Scala Réf. EV22421 p. 18	 Fanfare Réf. EV1121 p. 14	 Arabella Réf. EV1621 p. 22	
	 Cascade Réf. EV1521 p. 20	 Forte Réf. EV1921 p. 16		



Perçage de l'évier pour robinetterie

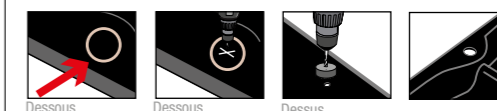

Matériel à utiliser :
UNE SCIE-CLOCHE DIAMANT Ø35:
ATTENTION À NE PAS UTILISER VOTRE PERCEUSE EN MODE PERCUSSION !

- Repérer le point de perçage en dessous de l'évier.
- Percer avec le petit foret (Maximum Ø 6mm).
- Percer l'évier avec la scie-cloche par-dessus pour éviter les éclats.



Conseils d'entretien

	Luisigranit
Entretien quotidien	Eau savonneuse + éponge
Calcaire	Vinaigre de table (laisser agir 20 minutes et rincer à l'eau claire)
Abrasions de métal (fond de marmite, couverts...)	Éponge + crème à récurer
Taches persistantes	Éponge + crème à récurer
Taches très persistantes	Produit enrichi d'oxygène (diluer 10 sachets de levure chimique dans 3 litres d'eau dans l'évier et laisser agir toute la nuit)
Autres taches (peinture, encres...)	Chiffon imbibé d'alcool
Avertissements	Ne pas utiliser de produit à base d'acide citrique

Produit d'entretien

Ce produit d'entretien est très efficace pour nettoyer tous les éviers. Il agit sur les dépôts de calcaire et rend l'évier comme neuf en quelques secondes. (Bien suivre les conseils d'utilisation.)

AESPRAYNET

P.P. € H.T.	30
P.P. € T.T.C.	36

Garantie
5
ANS

Luisigranit

Les qualités des éviers en Luisigranit ne sont plus à démontrer :
robustesse, solidité, résistance à la chaleur, résistance à la rayure.
Sa surface est non poreuse et son entretien est donc très facile.

Le Luisigranit offre des designs audacieux et novateurs, à l'instar de la ligne Epure.

Les coloris sont profonds et denses : découvrez le Full black !

Une gamme complète d'éviers, du plus classique au plus design.



Très large gamme de couleurs



Grand confort d'utilisation



Excellente résistance à la température



Excellente résistance à la rayure



Excellente résistance aux chocs



Hygiénique



Entretien facile



Excellente résistance aux U.V.



Respectueux de l'environnement

Luisigranit éviers

Éviers
Luisigranit



28 | Hip Hop
Nouveau!



30 | Épure



34 | Fugue



36 | Tam Tam



38 | Fusion



39 | Fusionstyl



40 | Scala



42 | Rigoletto



44 | Traviata



46 | Cantate



48 | Électro



50 | Sérénade



52 | Samba



54 | Arpège



56 | Soliste



58 | Éviers d'angle



59 | Éviers spéciaux



Coloris métallisés

NOUVEAU!

Coloris classiques

Croma

Alpina

Champagne

Full black

Béton

Disponibilité : juillet 2016



Coloris métallisés | Croma
EV87011 022
P.P. € H.T. **315**
P.P. € T.T.C. **378**

Coloris classiques | Alpina | Champagne | Full black | Béton
EV87011 116 | EV87011 630 | EV87011 219 | EV87011 231
P.P. € H.T. **315**
P.P. € T.T.C. **378**

Réf. EV 87011
Évier 1 grand bac, 1 égouttoir.
Bondes de ø 90 mm.
Dimensions (mm) :
1000 L x 500 l x 219 P.
Cotes d'encastrement :
980 x 480

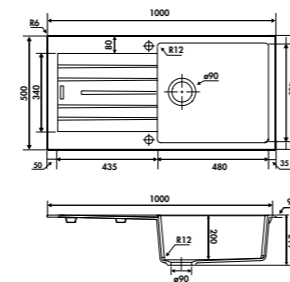
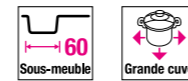

Disponibilité : juillet 2016



Coloris métallisés | Croma
EV8711 022
P.P. € H.T. **335**
P.P. € T.T.C. **402**

Coloris classiques | Alpina | Champagne | Full black | Béton
EV8711 116 | EV8711 630 | EV8711 219 | EV8711 231
P.P. € H.T. **335**
P.P. € T.T.C. **402**

Réf. EV 8711
Évier 1 bac, 1 vide-sauce,
1 égouttoir. Bondes de ø 90 mm.
Dimensions (mm) :
1000 L x 500 l x 219 P.
Cotes d'encastrement :
980 x 480

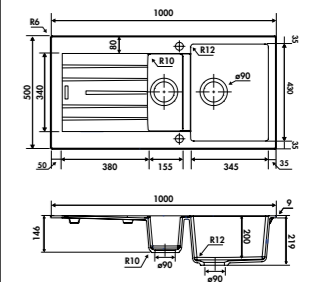

Disponibilité : juillet 2016



Coloris métallisés | Croma
EV8701 022
P.P. € H.T. **300**
P.P. € T.T.C. **360**

Coloris classiques | Alpina | Champagne | Full black | Béton
EV8701 116 | EV8701 630 | EV8701 219 | EV8701 231
P.P. € H.T. **300**
P.P. € T.T.C. **360**

Réf. EV 8701
Évier 1 bac, 1 égouttoir.
Bondes de ø 90 mm.
Dimensions (mm) :
860 L x 500 l x 219 P.
Cotes d'encastrement :
840 x 480

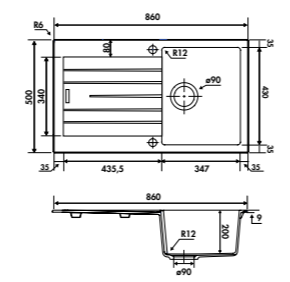

Disponibilité : juillet 2016



Coloris métallisés | Croma
EV8721 022
P.P. € H.T. **339**
P.P. € T.T.C. **407**

Coloris classiques | Alpina | Champagne | Full black | Béton
EV8721 116 | EV8721 630 | EV8721 219 | EV8721 231
P.P. € H.T. **339**
P.P. € T.T.C. **407**

Réf. EV 8721
Évier 2 bacs, 1 égouttoir.
Bondes de ø 90 mm.
Dimensions (mm) :
1160 L x 500 l x 219 P.
Cotes d'encastrement :
1140 x 480

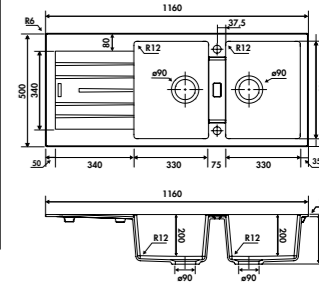

ACCESSOIRES EN OPTION

PLANCHE À DÉCOUPER

Planche à découper en bambou.
Dim. 300 x 540 mm.

Réf. AEPLUB046
P.P. € H.T. **45**
P.P. € T.T.C. **54**



PLANCHE À DÉCOUPER

Planche en bambou avec vide-sauce en inox et planche en verre supplémentaire.
Dim. 320 x 540 mm.

Réf. AEPLUBK1046
P.P. € H.T. **92**
P.P. € T.T.C. **110**



ACCESSOIRES EN OPTION

PLANCHE À DÉCOUPER

Planche à découper design en verre.
Dim. 300 x 542 mm.

Réf. AEPLUV002
P.P. € H.T. **45**
P.P. € T.T.C. **54**





Sacha Lacic DESIGNER Créateur de la ligne d'éviers EPURE

L'évier Epure bouleverse les habitudes ! Attardons-nous sur les détails : un évier tout en sobriété, un fond de cuve dynamique répondant à une ligne de cassure entrevue sur l'égouttoir. Les lignes de force sont présentes mais discrètes et donnent à Epure un style affirmé.

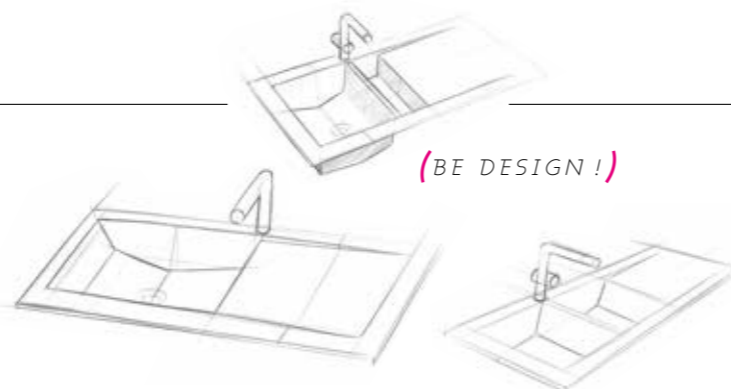

(BE DESIGN !)



Option spot sur cette ligne !
2 spots leds, commande tactile :
il suffit de toucher l'évier
et les spots s'allument.

Coloris métallisés

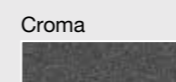

Coloris classiques

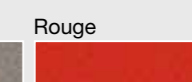
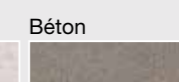
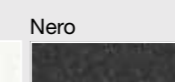

EN OPTION : Kit évier lumineux disponible pour tous les modèles de la ligne Epure !



Coloris métallisés | Croma
EV28011 022
P.P. € H.T. **385**
P.P. € T.T.C. **462**

OPTION À rajouter au prix de l'évier
KIT 2 LEDS EVL28011PC
P.P. € H.T. **275**
P.P. € T.T.C. **330**



Coloris classiques | Alpina | Nero | Everest | Béton | Rouge
EV28011 116 EV28011 139 EV28011 204 EV28011 231 EV28011 012
P.P. € H.T. **385**
P.P. € T.T.C. **462**

Réf. EV 28011
Évier 1 grand bac, 1 égouttoir.
Bondes de ø 90 mm.
Dimensions (mm) :
1000 L x 500 l x 181 P.
Cotes d'encastrement :
980 x 480. (R = 10)

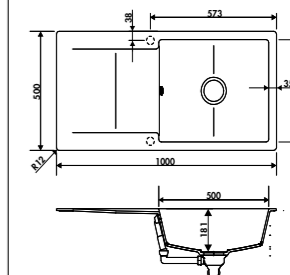

Coloris métallisés | Croma
EV2801 022
P.P. € H.T. **380**
P.P. € T.T.C. **456**

OPTION À rajouter au prix de l'évier
KIT 2 LEDS EVL2801PC
P.P. € H.T. **275**
P.P. € T.T.C. **330**



Coloris classiques | Alpina | Nero | Everest | Béton
EV2801 116 EV2801 139 EV2801 204 EV2801 231
P.P. € H.T. **380**
P.P. € T.T.C. **456**

Réf. EV 2801
Évier 1 bac, 1 égouttoir.
Bondes de ø 90 mm.
Dimensions (mm) :
860 L x 500 l x 181 P.
Cotes d'encastrement :
840 x 480. (R = 10)

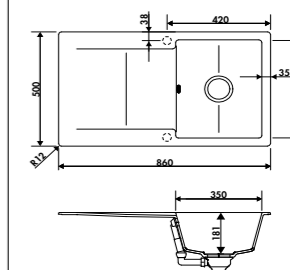

ACCESSOIRES EN OPTION

PLANCHE À DÉCOUPER

Planche à découper en bambou.
Dim. 300 x 540 mm.

Réf. AEPLUB046
P.P. € H.T. **45**
P.P. € T.T.C. **54**



PLANCHE À DÉCOUPER

Planche en bambou avec vide-sauce en inox et planche en verre supplémentaire.
Dim. 320 x 540 mm.

Réf. AEPLUBK1046
P.P. € H.T. **92**
P.P. € T.T.C. **110**



ACCESSOIRES EN OPTION

PLANCHE À DÉCOUPER

Planche à découper design en verre.
Dim. 300 x 542 mm.

Réf. AEPLUV002
P.P. € H.T. **45**
P.P. € T.T.C. **54**

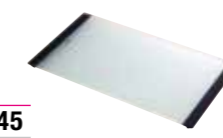



Option spot sur cette ligne !
2 spots leds, commande tactile : il suffit de toucher l'évier et les spots s'allument.

Coloris métallisés

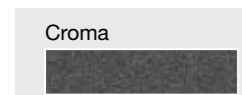

Coloris classiques



Coloris métallisés	Croma	EV2811 022
P.P. € H.T.		420
P.P. € T.T.C.		504

OPTION À rajouter au prix de l'évier

KIT 2 LEDS	EVL2811PC
P.P. € H.T.	275
P.P. € T.T.C.	330



Coloris classiques	Alpina	Nero	Everest	Béton
	EV2811 116	EV2811 139	EV2811 204	EV2811 231
P.P. € H.T.				420
P.P. € T.T.C.				504

Réf. EV 2811

Évier 1 bac, 1 vide-sauce, 1 égouttoir. Bondes de ø 90 mm.
Dimensions (mm) : 1000 L x 500 l x 181 P.
Cotes d'encastrement : 980 x 480. (R = 10)

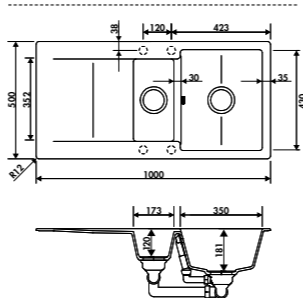

Coloris métallisés	Croma	EV2821 022
P.P. € H.T.		430
P.P. € T.T.C.		516

OPTION À rajouter au prix de l'évier

KIT 2 LEDS	EVL2821PC
P.P. € H.T.	275
P.P. € T.T.C.	330



Coloris classiques	Alpina	Nero	Everest	Béton
	EV2821 116	EV2821 139	EV2821 204	EV2821 231
P.P. € H.T.				430
P.P. € T.T.C.				516

Réf. EV 2821

Évier 2 bacs, 1 égouttoir. Bondes de ø 90 mm.
Dimensions (mm) : 1160 L x 500 l x 181 P.
Cotes d'encastrement : 1140 x 480. (R = 10)

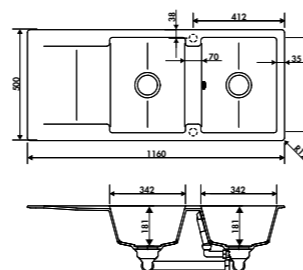

Photo non contractuelle.

EN OPTION : Kit évier lumineux disponible pour tous les modèles de la ligne Épure !



ACCESSOIRES EN OPTION

PLANCHE À DÉCOUPER

Planche à découper en bambou.
Dim. 300 x 540 mm.

Réf. AEPLUB046	
P.P. € H.T.	45
P.P. € T.T.C.	54



PLANCHE À DÉCOUPER

Planche en bambou avec vide-sauce en inox et planche en verre additionnelle.
Dim. 320 x 540 mm.

Réf. AEPLUBK1046	
P.P. € H.T.	92
P.P. € T.T.C.	110



PLANCHE À DÉCOUPER

Planche à découper design en verre.
Dim. 300 x 542 mm.

Réf. AEPLUV002	
P.P. € H.T.	45
P.P. € T.T.C.	54



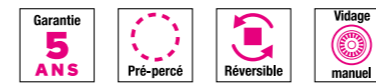

Coloris classiques

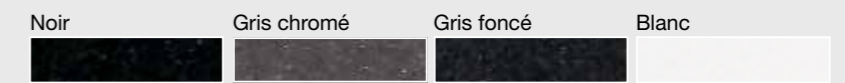

Réf. EV 39011
Évier 1 grand bac, 1 égouttoir.
Bondes de ø 90 mm.
Dimensions (mm) :
1000 L x 500 l x 207 P.
Cotes d'encastrement :
984 x 484. (R = 20)

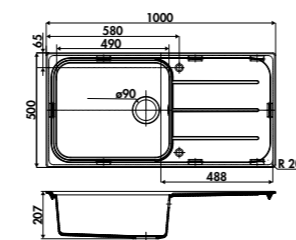
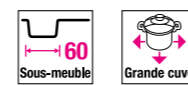

Coloris classiques	Noir	Gris chromé	Gris foncé	Blanc
	EV39011 339	EV39011 328	EV39011 322	EV39011 206
P.P. € H.T.	339			
P.P. € T.T.C.	407			



Réf. EV 3911
Évier 1 bac, 1 vide-sauce,
1 égouttoir. Bondes de ø 90 mm.
Dimensions (mm) :
1000 L x 500 l x 207 P.
Cotes d'encastrement :
984 x 484. (R = 20)

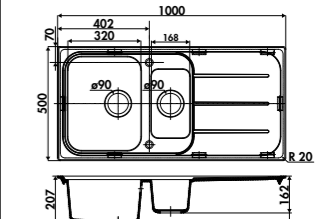

Coloris classiques	Noir	Gris chromé	Gris foncé	Blanc
	EV3911 339	EV3911 328	EV3911 322	EV3911 206
P.P. € H.T.	349			
P.P. € T.T.C.	419			



Réf. EV 3901
Évier 1 bac, 1 égouttoir.
Bondes de ø 90 mm.
Dimensions (mm) :
860 L x 500 l x 207 P.
Cotes d'encastrement :
844 x 484. (R = 20)

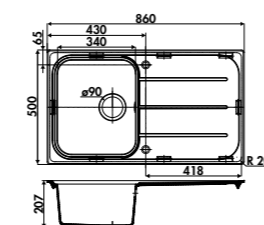

Coloris classiques	Noir	Gris chromé	Gris foncé	Blanc
	EV3901 339	EV3901 328	EV3901 322	EV3901 206
P.P. € H.T.	329			
P.P. € T.T.C.	395			



Réf. EV 3921
Évier 2 bacs, 1 égouttoir.
Bondes de ø 90 mm.
Dimensions (mm) :
1160 L x 500 l x 207 P.
Cotes d'encastrement :
1144 x 484. (R = 20)

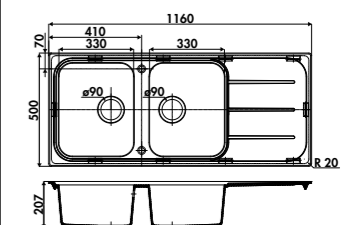

Coloris classiques	Noir	Gris chromé	Gris foncé	Blanc
	EV3921 339	EV3921 328	EV3921 322	EV3921 206
P.P. € H.T.	379			
P.P. € T.T.C.	455			

ACCESSOIRES EN OPTION

PLANCHE À DÉCOUPER

Planche à découper en bambou.
Dim. 300 x 540 mm.

Réf. AEPLUB046	
P.P. € H.T.	45
P.P. € T.T.C.	54



PLANCHE À DÉCOUPER

Planche en bambou avec vide-sauce en inox et planche en verre additionnelle.
Dim. 320 x 540 mm.

Réf. AEPLUBK1046	
P.P. € H.T.	92
P.P. € T.T.C.	110



ACCESSOIRES EN OPTION

PLANCHE À DÉCOUPER

Planche à découper design en verre.
Dim. 300 x 542 mm.

Réf. AEPLUV002	
P.P. € H.T.	45
P.P. € T.T.C.	54



Coloris métallisés

Coloris classiques

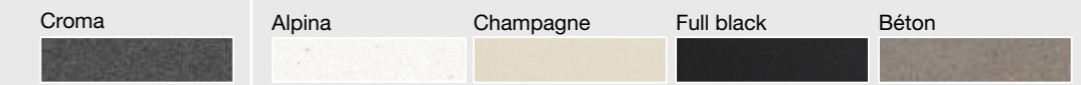

Coloris métallisés | Cromage
 EV85011 022
 P.P. € H.T. **335**
 P.P. € T.T.C. **402**

Coloris classiques | Alpina | Champagne | Full black | Béton
 EV85011 116 EV85011 630 EV85011 219 EV85011 231
 P.P. € H.T. **335**
 P.P. € T.T.C. **402**

Réf. EV 85011
 Évier 1 grand bac, 1 égouttoir.
 Bondes de ø 90 mm.
 Dimensions (mm) :
 1000 L x 500 l x 200 P.
 Cotes d'encastrement :
 980 x 480.

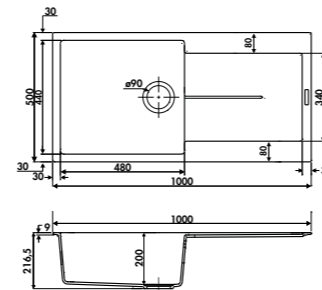
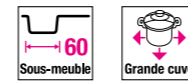

Coloris métallisés | Cromage
 EV8501 022
 P.P. € H.T. **325**
 P.P. € T.T.C. **390**

Coloris classiques | Alpina | Champagne | Full black | Béton
 EV8501 116 EV8501 630 EV8501 219 EV8501 231
 P.P. € H.T. **325**
 P.P. € T.T.C. **390**

Réf. EV 8501
 Évier 1 bac, 1 égouttoir.
 Bondes de ø 90 mm.
 Dimensions (mm) :
 860 L x 500 l x 200 P.
 Cotes d'encastrement :
 840 x 480.

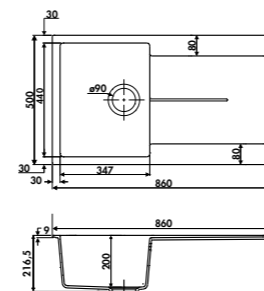

ACCESSOIRES EN OPTION

PLANCHE À DÉCOUPER

Planche à découper en bambou.
 Dim. 300 x 540 mm.

Réf. AEPLUB046
 P.P. € H.T. **45**
 P.P. € T.T.C. **54**



PLANCHE À DÉCOUPER

Planche en bambou avec vide-sauce en inox et planche en verre supplémentaire.
 Dim. 320 x 540 mm.

Réf. AEPLUBK1046
 P.P. € H.T. **92**
 P.P. € T.T.C. **110**



Coloris métallisés | Cromage
 EV8511 022
 P.P. € H.T. **345**
 P.P. € T.T.C. **414**

Coloris classiques | Alpina | Champagne | Full black | Béton
 EV8511 116 EV8511 630 EV8511 219 EV8511 231
 P.P. € H.T. **345**
 P.P. € T.T.C. **414**

Réf. EV 8511
 Évier 1 bac, 1 vide-sauce, 1 égouttoir. Bondes de ø 90 mm.
 Dimensions (mm) :
 1000 L x 500 l x 200 P.
 Cotes d'encastrement :
 980 x 480.

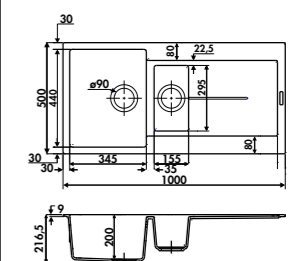

Coloris métallisés | Cromage
 EV8521 022
 P.P. € H.T. **355**
 P.P. € T.T.C. **426**

Coloris classiques | Alpina | Champagne | Full black | Béton
 EV8521 116 EV8521 630 EV8521 219 EV8521 231
 P.P. € H.T. **355**
 P.P. € T.T.C. **426**

Réf. EV 8521
 Évier 2 bacs, 1 égouttoir.
 Bondes de ø 90 mm.
 Dimensions (mm) :
 1160 L x 500 l x 200 P.
 Cotes d'encastrement :
 1140 x 480.

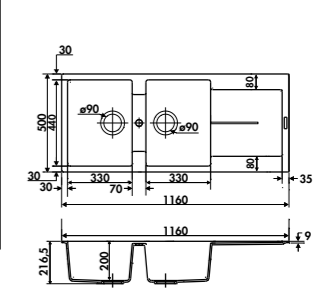

ACCESSOIRES EN OPTION

PLANCHE À DÉCOUPER

Planche à découper design en verre.
 Dim. 300 x 542 mm.

Réf. AEPLUV002
 P.P. € H.T. **45**
 P.P. € T.T.C. **54**



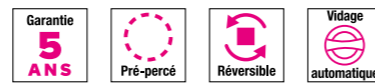

Coloris métallisés

Coloris classiques



Réf. EV 60011
Évier 1 grand bac, 1 égouttoir.
Bondes de ø 90 mm.
Dimensions (mm) :
1000 L x 500 l x 220 P.
Cotes d'encastrement :
980 x 480.



Coloris métallisés	Croma	Nera	Coloris classiques	Alpina
	EV60011 022	EV60011 118	EV60011 116	
P.P. € H.T.		345	345	
P.P. € T.T.C.		414	414	

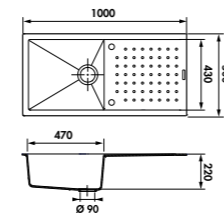

Réf. EV 6021
Évier 2 bacs, 1 égouttoir.
Bondes de ø 90 mm.
Dimensions (mm) :
1160 L x 500 l x 210 P.
Cotes d'encastrement :
1140 x 480.



Coloris métallisés	Croma	Nera	Coloris classiques	Alpina
	EV6021 022	EV6021 118	EV6021 116	
P.P. € H.T.		385	385	
P.P. € T.T.C.		462	462	

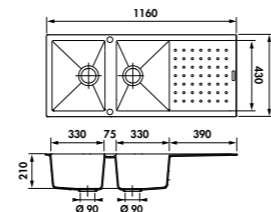

ACCESSOIRES EN OPTION

PLANCHE À DÉCOUPER

Planche à découper en bambou.
Dim. 300 x 540 mm.

Réf. AEPLUB046	
P.P. € H.T.	45
P.P. € T.T.C.	54



PLANCHE À DÉCOUPER

Planche en bambou avec vide-sauce en inox et planche en verre supplémentaire.
Dim. 320 x 540 mm.

Réf. AEPLUBK1046	
P.P. € H.T.	92
P.P. € T.T.C.	110



Coloris métallisés

Coloris classiques



Réf. EV 86011
Évier 1 grand bac, 1 égouttoir.
Bondes de ø 90 mm.
Dimensions (mm) :
1000 L x 500 l x 220 P.
Cotes d'encastrement :
980 x 480.

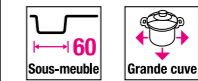

Coloris métallisés	Croma	Coloris classiques	Full Black
	EV86011 022	EV86011 219	
P.P. € H.T.	430	430	
P.P. € T.T.C.	516	516	

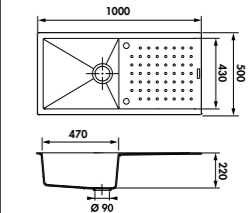

Réf. EV 8621
Évier 2 bacs, 1 égouttoir.
Bondes de ø 90 mm.
Dimensions (mm) :
1160 L x 500 l x 210 P.
Cotes d'encastrement :
1140 x 480.



Coloris métallisés	Croma	Coloris classiques	Full Black
	EV8621 022	EV8621 219	
P.P. € H.T.	479	479	
P.P. € T.T.C.	575	575	

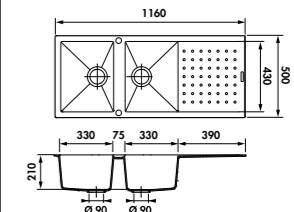

ACCESSOIRES EN OPTION

PLANCHE À DÉCOUPER

Planche à découper design en verre.
Dim. 300 x 542 mm.

Réf. AEPLUV002	
P.P. € H.T.	45
P.P. € T.T.C.	54



Coloris métallisés

Coloris classiques

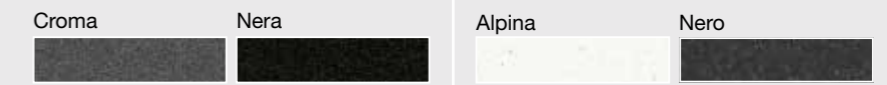

Réf. EV 224011LC
 Évier 1 grand bac, 1 égouttoir.
 Bondes de ø 90 mm.
 Dimensions (mm) :
 1000 L x 500 l x 195 P.
 Cotes d'encastrement :
 980 x 480. (R = 10)

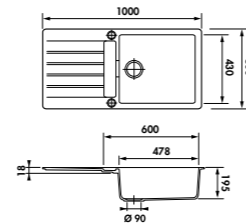
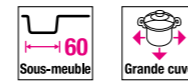

Coloris métallisés	Croma	Nera	Coloris classiques	Alpina	Nero
	EV224011 LC 022	EV224011 LC 118		EV224011 LC 116	EV224011 LC 139
P.P. € H.T.	390		P.P. € H.T.	390	
P.P. € T.T.C.	468		P.P. € T.T.C.	468	



Réf. EV 22401LC
 Évier 1 bac, 1 égouttoir.
 Bondes de ø 90 mm.
 Dimensions (mm) :
 860 L x 500 l x 195 P.
 Cotes d'encastrement :
 840 x 480. (R = 10)

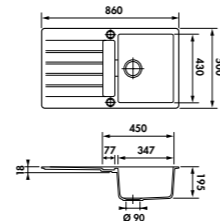

Coloris métallisés	Croma	Nera	Coloris classiques	Alpina	Nero
	EV22401 LC 022	EV22401 LC 118		EV22401 LC 116	EV22401 LC 139
P.P. € H.T.	380		P.P. € H.T.	380	
P.P. € T.T.C.	456		P.P. € T.T.C.	456	

ACCESSOIRES EN OPTION

PLANCHE À DÉCOUPER

Planche à découper en bambou.
 Dim. 300 x 540 mm.

Réf. AEPLUB046	
P.P. € H.T.	45
P.P. € T.T.C.	54



PLANCHE À DÉCOUPER

Planche en bambou avec vide-sauce en inox et planche en verre additionnelle.
 Dim. 320 x 540 mm.

Réf. AEPLUBK1046	
P.P. € H.T.	92
P.P. € T.T.C.	110



Réf. EV 22411LC
 Évier 1 bac, 1 vide-sauce, 1 égouttoir.
 Bondes de ø 90 mm.
 Dimensions (mm) :
 1000 L x 500 l x 195 P.
 Cotes d'encastrement :
 980 x 480. (R = 10)

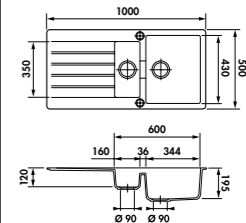
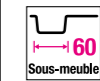

Coloris métallisés	Croma	Nera	Coloris classiques	Alpina	Nero
	EV22411 LC 022	EV22411 LC 118		EV22411 LC 116	EV22411 LC 139
P.P. € H.T.	399		P.P. € H.T.	399	
P.P. € T.T.C.	479		P.P. € T.T.C.	479	



Réf. EV 22421LC
 Évier 2 bacs, 1 égouttoir.
 Bondes de ø 90 mm.
 Dimensions (mm) :
 1160 L x 500 l x 195 P.
 Cotes d'encastrement :
 1140 x 480. (R = 10)

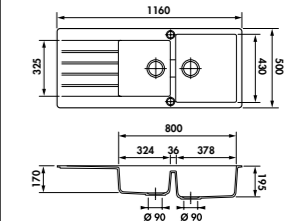

Coloris métallisés	Croma	Nera	Coloris classiques	Alpina	Nero
	EV22421 LC 022	EV22421 LC 118		EV22421 LC 116	EV22421 LC 139
P.P. € H.T.	390		P.P. € H.T.	390	
P.P. € T.T.C.	468		P.P. € T.T.C.	468	

ACCESSOIRES EN OPTION

PLANCHE À DÉCOUPER

Planche à découper design en verre.
 Dim. 300 x 542 mm.

Réf. AEPLUV002	
P.P. € H.T.	45
P.P. € T.T.C.	54



PANIER VIDE-SAUCE

Panier vide-sauce en inox pour le modèle EV22411LC.

Réf. AEPVS22411 015	
P.P. € H.T.	92
P.P. € T.T.C.	110



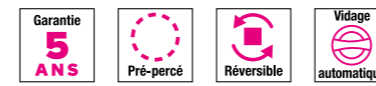

Rigoletto en LUISIGRANIT

Éviers
Luisigranit

Coloris métallisés

Coloris classiques

Croma	Nera	Alpina	Nero
	EN SUPPRESSION*		

*Coloris disponibles jusqu'à épuisement des stocks.



Réf. EV 12011
Évier 1 grand bac, 1 égouttoir.
Bondes de ø 90 mm.
Dimensions (mm) :
1000 L x 500 l x 195 P.
Cotes d'encastrement :
980 x 480. (R = 10)

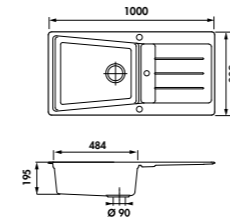
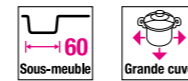

Coloris métallisés	Croma	Nera	Coloris classiques	Alpina	Nero
	EV 12011 022	EV 12011 118		EV 12011 116	EV 12011 139
P.P. € H.T.		385	P.P. € H.T.		385
P.P. € T.T.C.		462	P.P. € T.T.C.		462



Réf. EV 1211
Évier 1 bac, 1 vide-sauce,
1 égouttoir.
Bondes de ø 90 mm.
Dimensions (mm) :
1000 L x 500 l x 195 P.
Cotes d'encastrement :
980 x 480. (R = 10)

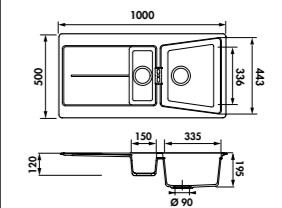

Coloris métallisés	Croma	Nera	Coloris classiques	Alpina	Nero
	EV 1211 022	EV 1211 118		EV 1211 116	EV 1211 139
P.P. € H.T.		399	P.P. € H.T.		399
P.P. € T.T.C.		479	P.P. € T.T.C.		479



Réf. EV 1201
Évier 1 bac, 1 égouttoir.
Bondes de ø 90 mm.
Dimensions (mm) :
860 L x 500 l x 195 P.
Cotes d'encastrement :
840 x 480. (R = 10)

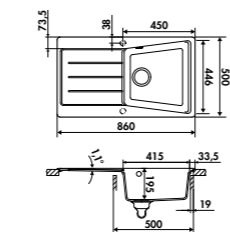

Coloris métallisés	Croma	Nera	Coloris classiques	Alpina	Nero
	EV 1201 022	EV 1201 118		EV 1201 116	EV 1201 139
P.P. € H.T.		375	P.P. € H.T.		375
P.P. € T.T.C.		450	P.P. € T.T.C.		450



Réf. EV 1221
Évier 2 bacs, 1 égouttoir.
Bondes de ø 90 mm.
Dimensions (mm) :
1160 L x 500 l x 195 P.
Cotes d'encastrement :
1140 x 480. (R = 10)

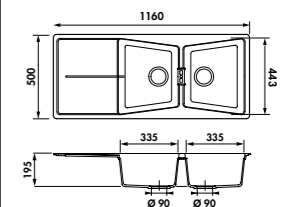

Coloris métallisés	Croma	Nera	Coloris classiques	Alpina	Nero
	EV 1221 022	EV 1221 118		EV 1221 116	EV 1221 139
P.P. € H.T.		409	P.P. € H.T.		409
P.P. € T.T.C.		491	P.P. € T.T.C.		491

ACCESSOIRES EN OPTION

PLANCHE À DÉCOUPER

Planche à découper
en bambou.
Dim. 300 x 540 mm.

Réf. AEPLUB046	
P.P. € H.T.	45
P.P. € T.T.C.	54



42 / www.luisina.com ▶ La garantie de 5 ans ne s'applique que sur les éviers. Les accessoires et les vidages en sont exclus.

ACCESSOIRES EN OPTION

PLANCHE À DÉCOUPER

Planche à découper
design en verre.
Dim. 300 x 542 mm.

Réf. AEPLUV002	
P.P. € H.T.	45
P.P. € T.T.C.	54



▶ Pour la découpe, il est indispensable de se reporter au plan fourni dans l'emballage de l'évier.

Éviers / Luisigranit / 43

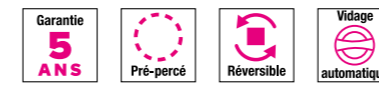

Traviata en LUISIGRANIT

Éviers
Luisigranit

Coloris métallisés

Coloris classiques

Noirmetal	Alumetal	Grismet	Blanc Alpin	Granit Lave EN SUPPRESSION*	Granit Taupe
-----------	----------	---------	-------------	---------------------------------------	--------------

*Coloris disponibles jusqu'à épuisement des stocks.



Coloris métallisés	Noirmetal	Alumetal	Grismet
	EV98011L 118E	EV98011L 052E	EV98011L 022E
P.P. € H.T.	299		
P.P. € T.T.C.	359		

Coloris classiques	Blanc Alpin	Granit Lave	Granit Taupe
	EV98011L 116E	EV98011L 111E	EV98011L 059E
P.P. € H.T.	305		
P.P. € T.T.C.	366		

PRIX EN BAISSÉ !

Réf. EV 98011L

Évier 1 grand bac, 1 égouttoir.
Bonde de ø 90 mm.
Dimensions (mm) :
1000 L x 500 l x 200 P
Cotes d'encastrement :
980 x 480.
Livré avec vidage automatique.

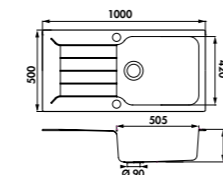

Coloris métallisés	Noirmetal	Alumetal	Grismet
	EV9801L 118E	EV9801L 052E	EV9801L 022E
P.P. € H.T.	289		
P.P. € T.T.C.	347		

Coloris classiques	Blanc Alpin	Granit Lave	Granit Taupe
	EV9801L 116E	EV9801L 111E	EV9801L 059E
P.P. € H.T.	289		
P.P. € T.T.C.	347		

PRIX EN BAISSÉ !

Réf. EV 9801L

Évier 1 bac, 1 égouttoir.
Bonde de ø 90 mm.
Dimensions (mm) :
860 L x 500 l x 200 P.
Cotes d'encastrement :
840 x 480.
Livré avec vidage automatique.

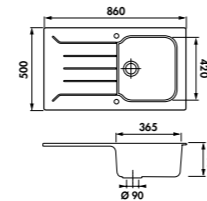

ACCESSOIRES EN OPTION

PLANCHE À DÉCOUPER

Planche en bambou avec vide-sauce en inox et planche en verre additionnelle.
Dim. 320 x 540 mm.

Réf. AEPLUBK1046	
P.P. € H.T.	92
P.P. € T.T.C.	110



Coloris métallisés	Noirmetal	Alumetal	Grismet
	EV9811L 118E	EV9811L 052E	EV9811L 022E
P.P. € H.T.	299		
P.P. € T.T.C.	359		

Coloris classiques	Blanc Alpin	Granit Lave	Granit Taupe
	EV9811L 116E	EV9811L 111E	EV9811L 059E
P.P. € H.T.	305		
P.P. € T.T.C.	366		

PRIX EN BAISSÉ !

Réf. EV 9811L

Évier 1 bac, 1 vide-sauce, 1 égouttoir.
Bondes de ø 90 mm.
Dimensions (mm) :
980 L x 500 l x 200 P.
Cotes d'encastrement :
960 x 480.
Livré avec vidage automatique.

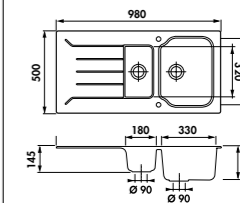

Coloris métallisés	Noirmetal	Alumetal	Grismet
	EV9821L 118E	EV9821L 052E	EV9821L 022E
P.P. € H.T.	319		
P.P. € T.T.C.	383		

Coloris classiques	Blanc Alpin	Granit Lave	Granit Taupe
	EV9821L 116E	EV9821L 111E	EV9821L 059E
P.P. € H.T.	325		
P.P. € T.T.C.	390		

PRIX EN BAISSÉ !

Réf. EV 9821L

Évier 2 bacs, 1 égouttoir.
Bondes de ø 90 mm.
Dimensions (mm) :
1165 L x 500 l x 200 P.
Cotes d'encastrement :
1145 x 480.
Livré avec vidage automatique.

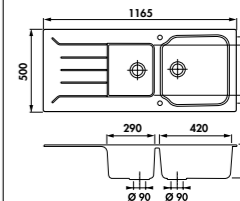



Coloris métallisés

Coloris classiques

Nera	Croma	Nero	Alpina
		EN SUPPRESSION*	EN SUPPRESSION*

*Coloris disponibles jusqu'à épuisement des stocks.



Coloris métallisés	Nera	Croma	
	EV13011 LC 118	EV13011 LC 022	
P.P. € H.T.			399
P.P. € T.T.C.			479

Coloris classiques	Nero	Alpina	
	EV13011 LC 139	EV13011 LC 116	
P.P. € H.T.			399
P.P. € T.T.C.			479

PRIX EN BAISSÉ !

Réf. EV 13011LC

Évier 1 grand bac, 1 égouttoir.
Bonde de ø 90 mm.
Dimensions (mm) :
1000 L x 500 l x 225 P.
Cotes d'encastrement :
980 x 480. (R = 10)

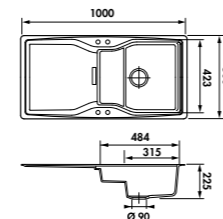
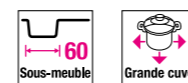

Coloris métallisés	Nera	Croma	
	EV1311 LC 118	EV1311 LC 022	
P.P. € H.T.			415
P.P. € T.T.C.			498

Coloris classiques	Nero	Alpina	
	EV1311 LC 139	EV1311 LC 116	
P.P. € H.T.			415
P.P. € T.T.C.			498

Réf. EV 1311LC

Évier 1 bac, 1 vide-sauce, 1 égouttoir.
Bondes de ø 90 et ø 60 mm.
Dimensions (mm) :
1000 L x 500 l x 210 P.
Cotes d'encastrement :
980 x 480. (R = 10)

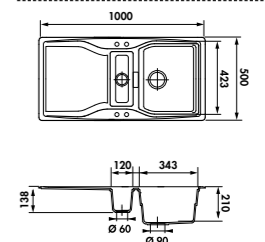

Coloris métallisés	Nera	Croma	
	EV1301 LC 118	EV1301 LC 022	
P.P. € H.T.			390
P.P. € T.T.C.			468

Coloris classiques	Nero	Alpina	
	EV1301 LC 139	EV1301 LC 116	
P.P. € H.T.			390
P.P. € T.T.C.			468

PRIX EN BAISSÉ !

Réf. EV 1301LC

Évier 1 bac, 1 égouttoir.
Bonde de ø 90 mm.
Dimensions (mm) :
860 L x 500 l x 210 P.
Cotes d'encastrement :
840 x 480. (R = 10)

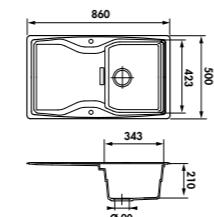

Coloris métallisés	Nera	Croma	
	EV1321 LC 118	EV1321 LC 022	
P.P. € H.T.			435
P.P. € T.T.C.			522

Coloris classiques	Nero	Alpina	
	EV1321 LC 139	EV1321 LC 116	
P.P. € H.T.			435
P.P. € T.T.C.			522

Réf. EV 1321LC

Évier 2 bacs, 1 égouttoir.
Bondes de ø 90 mm.
Dimensions (mm) :
1160 L x 500 l x 210 P.
Cotes d'encastrement :
1140 x 480. (R = 10)

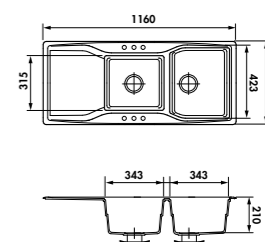

ACCESSOIRES EN OPTION

PLANCHE À DÉCOUPER

Planche à découper en bambou.
Dim. 300 x 540 mm.

Réf. AEPLUB046	
P.P. € H.T.	45
P.P. € T.T.C.	54



PLANCHE À DÉCOUPER

Planche en bambou avec vide-sauce en inox et planche en verre additionnelle.
Dim. 320 x 540 mm.

Réf. AEPLUBK1046	
P.P. € H.T.	92
P.P. € T.T.C.	110



ACCESSOIRES EN OPTION

PLANCHE À DÉCOUPER

Planche à découper design en verre.
Dim. 300 x 542 mm.

Réf. AEPLUV002	
P.P. € H.T.	45
P.P. € T.T.C.	54



Coloris métallisés

Coloris classiques

Nera	Croma	Alpina	Lava	Champagne
			EN SUPPRESSION*	

*Coloris disponibles jusqu'à épuisement des stocks.



Planche à découper en option



Réf. EV 8011

Évier 1 bac, 1 vide-sauce, 1 égouttoir.
 Bondes de ø 90 mm.
 Dimensions (mm) :
 1000 L x 500 l x 210 P.
 Cotes d'encastrement :
 980 x 480.

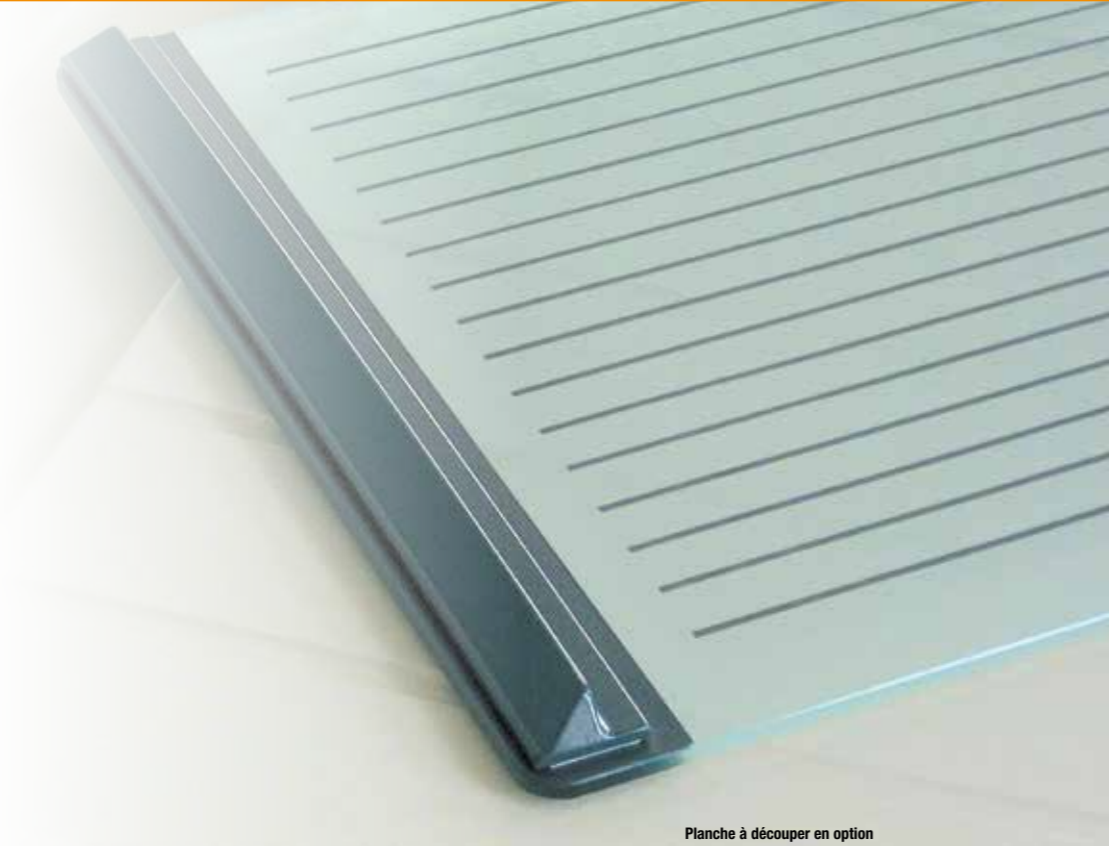
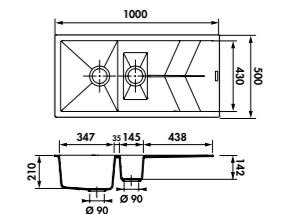

Coloris métallisés	Croma	Nera	
	EV8011 022	EV8011 118	
P.P. € H.T.			329
P.P. € T.T.C.			395

Coloris classiques	Alpina	Lava	Champagne
	EV8011 116	EV8011 111	EV8011 630
P.P. € H.T.			329
P.P. € T.T.C.			395



Réf. EV 80011

Évier 1 grand bac, 1 égouttoir.
 Bonde de ø 90 mm.
 Dimensions (mm) :
 1000 L x 500 l x 220 P.
 Cotes d'encastrement :
 980 x 480.

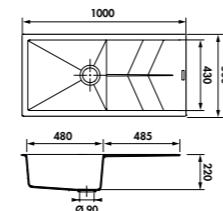

Coloris métallisés	Croma	Nera	
	EV80011 022	EV80011 118	
P.P. € H.T.			325
P.P. € T.T.C.			390

Coloris classiques	Alpina	Lava	Champagne
	EV80011 116	EV80011 111	EV80011 630
P.P. € H.T.			325
P.P. € T.T.C.			390

ACCESSOIRES EN OPTION

PLANCHE À DÉCOUPER

Planche à découper design en verre.
 Dim. 300 x 542 mm.

Réf. AEPLUV002	
P.P. € H.T.	45
P.P. € T.T.C.	54



Réf. EV 8021

Évier 2 bacs, 1 égouttoir.
 Bondes de ø 90 mm.
 Dimensions (mm) :
 1160 L x 500 l x 210 P.
 Cotes d'encastrement :
 1140 x 480.

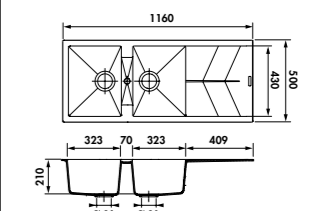

Coloris métallisés	Croma	Nera	
	EV8021 022	EV8021 118	
P.P. € H.T.			349
P.P. € T.T.C.			419

Coloris classiques	Alpina	Lava	Champagne
	EV8021 116	EV8021 111	EV8021 630
P.P. € H.T.			349
P.P. € T.T.C.			419

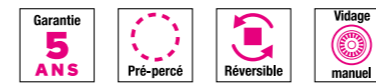

Coloris métallisés

Coloris classiques

Noirmetal	Alumetal	Grismet	Blanc Alpin	Granit Lave	Granit Terre	Granit Taupe
				EN SUPPRESSION*	EN SUPPRESSION*	

*Coloris disponibles jusqu'à épuisement des stocks.



Réf. EV 9711

Évier 1 bac, 1 vide-sauce, 1 égouttoir. Bondes de ø 90 mm. Dimensions (mm) : 1000 L x 500 l x 195 P. Cotes d'encastrement : 980 x 480. Livré avec vidage manuel.

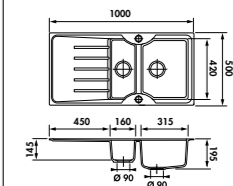

Coloris métallisés	Noirmetal EV9711 118E	Alumetal EV9711 052E	Grismet EV9711 022E
P.P. € H.T.	295		
P.P. € T.T.C.	354		

PRIX EN BAISSÉ !

Coloris classiques	Blanc Alpin EV9711 116E	Granit Lave EV9711 111E	Granit Terre EV9711 110E	Granit Taupe EV9711 059E
P.P. € H.T.	295			
P.P. € T.T.C.	354			



Réf. EV 9721

Évier 2 bacs, 1 égouttoir. Bondes de ø 90 mm. Dimensions (mm) : 1160 L x 500 l x 195 P. Cotes d'encastrement : 1140 x 480. Livré avec vidage manuel.

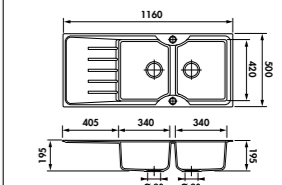

Coloris métallisés	Noirmetal EV9721 118E	Alumetal EV9721 052E	Grismet EV9721 022E
P.P. € H.T.	309		
P.P. € T.T.C.	371		

PRIX EN BAISSÉ !

Coloris classiques	Blanc Alpin EV9721 116E	Granit Lave EV9721 111E	Granit Terre EV9721 110E	Granit Taupe EV9721 059E
P.P. € H.T.	309			
P.P. € T.T.C.	371			

ACCESSOIRES EN OPTION

PLANCHE À DÉCOUPER

Planche à découper design en verre. Dim. 300 x 542 mm.

Réf. AEPLUV002	
P.P. € H.T.	45
P.P. € T.T.C.	54



► Pour la découpe, il est indispensable de se reporter au plan fourni dans l'emballage de l'évier.



Réf. EV 9701

Évier 1 très grand bac, 1 égouttoir. Bonde de ø 90 mm. Dimensions (mm) : 1000 L x 500 l x 195 P. Cotes d'encastrement : 980 x 480. Livré avec vidage manuel.

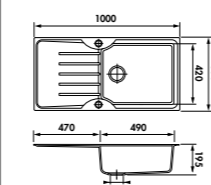

Coloris métallisés	Noirmetal EV9701 118E	Alumetal EV9701 052E	Grismet EV9701 022E
P.P. € H.T.	285		
P.P. € T.T.C.	342		

PRIX EN BAISSÉ !

Coloris classiques	Blanc Alpin EV9701 116E	Granit Lave EV9701 111E	Granit Terre EV9701 110E	Granit Taupe EV9701 059E
P.P. € H.T.	285			
P.P. € T.T.C.	342			

ACCESSOIRES EN OPTION

PLANCHE À DÉCOUPER

Planche à découper en bambou. Dim. 300 x 540 mm.

Réf. AEPLUB046	
P.P. € H.T.	45
P.P. € T.T.C.	54



PLANCHE À DÉCOUPER

Planche en bambou avec vide-sauce en inox et planche en verre supplémentaire. Dim. 320 x 540 mm.

Réf. AEPLUBK1046	
P.P. € H.T.	92
P.P. € T.T.C.	110





Samba en LUISIGRANIT

Éviers Luisigranit

Coloris métallisés

Coloris classiques

Nera	Croma	Alpina	Terra	Béton
			EN SUPPRESSION*	

*Coloris disponibles jusqu'à épuisement des stocks.



Coloris métallisés	Croma	Nera	
	EV4001VM 022	EV4001VM 118	
P.P. € H.T.			309
P.P. € T.T.C.			371
Coloris classiques	Terra	Alpina	Béton
	EV4001VM 110	EV4001VM 116	EV4001VM 231
P.P. € H.T.			309
P.P. € T.T.C.			371

Réf. EV 4001VM
Évier 1 grand bac, 1 égouttoir.
Bondes de ø 90 mm.
Dimensions (mm) :
1000 L x 500 l x 205 P.
Cotes d'encastrement :
980 x 480.

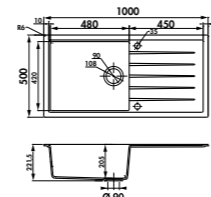

Coloris métallisés	Croma	Nera	
	EV411VM 022	EV411VM 118	
P.P. € H.T.			299
P.P. € T.T.C.			359
Coloris classiques	Terra	Alpina	Béton
	EV411VM 110	EV411VM 116	EV411VM 231
P.P. € H.T.			299
P.P. € T.T.C.			359

Réf. EV 411VM
Évier 1 bac, 1 vide-sauce,
1 égouttoir. Bondes de ø 90 mm.
Dimensions (mm) :
1000 L x 500 l x 205 P.
Cotes d'encastrement :
980 x 480.

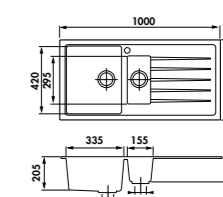

Coloris métallisés	Croma	Nera	
	EV401VM 022	EV401VM 118	
P.P. € H.T.			275
P.P. € T.T.C.			330
Coloris classiques	Terra	Alpina	Béton
	EV401VM 110	EV401VM 116	EV401VM 231
P.P. € H.T.			275
P.P. € T.T.C.			330

Réf. EV 401VM
Évier 1 bac, 1 égouttoir.
Bondes de ø 90 mm.
Dimensions (mm) :
860 L x 500 l x 205 P.
Cotes d'encastrement :
840 x 480.

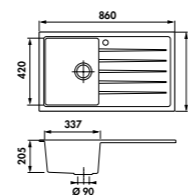

Coloris métallisés	Croma	Nera	
	EV421VM 022	EV421VM 118	
P.P. € H.T.			335
P.P. € T.T.C.			402
Coloris classiques	Terra	Alpina	Béton
	EV421VM 110	EV421VM 116	EV421VM 231
P.P. € H.T.			335
P.P. € T.T.C.			402

Réf. EV 421VM
Évier 2 bacs, 1 égouttoir.
Bondes de ø 90 mm.
Dimensions (mm) :
1160 L x 500 l x 205 P.
Cotes d'encastrement :
1140 x 480.

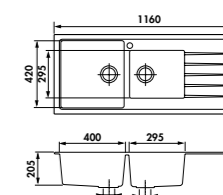

ACCESSOIRES EN OPTION

PLANCHE À DÉCOUPER

Planche à découper en bambou.
Dim. 300 x 540 mm.

Réf. AEPLUB046	
P.P. € H.T.	45
P.P. € T.T.C.	54



PLANCHE À DÉCOUPER

Planche en bambou avec vide-sauce en inox et planche en verre supplémentaire.
Dim. 320 x 540 mm.

Réf. AEPLUBK1046	
P.P. € H.T.	92
P.P. € T.T.C.	110



ACCESSOIRES EN OPTION

PLANCHE À DÉCOUPER

Planche à découper design en verre.
Dim. 300 x 542 mm.

Réf. AEPLUV002	
P.P. € H.T.	45
P.P. € T.T.C.	54





Coloris métallisés

Coloris classiques

Croma

Alpina

Champagne

Full black

Béton



Réf. EV 35011

Évier 1 grand bac, 1 égouttoir.
Bondes de ø 90 mm.
Dimensions (mm) :
1000 L x 500 l x 200 P.
Cotes d'encastrement :
980 x 480.

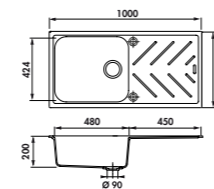
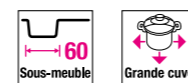

Coloris métallisés	Croma	EV35011 022
P.P. € H.T.		269
P.P. € T.T.C.		323

Coloris classiques	Alpina	Champagne	Full black	Béton
	EV35011 116	EV35011 630	EV35011 219	EV35011 231
P.P. € H.T.				269
P.P. € T.T.C.				323



Réf. EV 3511

Évier 1 bac, 1 vide-sauce,
1 égouttoir. Bondes de ø 90 mm.
Dimensions (mm) :
1000 L x 500 l x 200 P.
Cotes d'encastrement :
980 x 480.

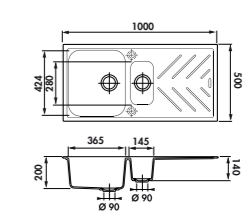

Coloris métallisés	Croma	EV3511 022
P.P. € H.T.		269
P.P. € T.T.C.		323

Coloris classiques	Alpina	Champagne	Full black	Béton
	EV3511 116	EV3511 630	EV3511 219	EV3511 231
P.P. € H.T.				269
P.P. € T.T.C.				323



Réf. EV 3501

Évier 1 bac, 1 égouttoir.
Bondes de ø 90 mm.
Dimensions (mm) :
860 L x 500 l x 200 P.
Cotes d'encastrement :
840 x 480.

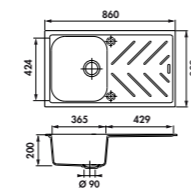

Coloris métallisés	Croma	EV3501 022
P.P. € H.T.		255
P.P. € T.T.C.		306

Coloris classiques	Alpina	Champagne	Full black	Béton
	EV3501 116	EV3501 630	EV3501 219	EV3501 231
P.P. € H.T.				255
P.P. € T.T.C.				306



Réf. EV 3521

Évier 2 bacs, 1 égouttoir.
Bondes de ø 90 mm.
Dimensions (mm) :
1160 L x 500 l x 200 P.
Cotes d'encastrement :
1140 x 480.

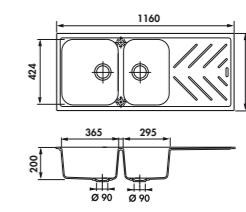

Coloris métallisés	Croma	EV3521 022
P.P. € H.T.		299
P.P. € T.T.C.		359

Coloris classiques	Alpina	Champagne	Full black	Béton
	EV3521 116	EV3521 630	EV3521 219	EV3521 231
P.P. € H.T.				299
P.P. € T.T.C.				359

ACCESSOIRES EN OPTION

PLANCHE À DÉCOUPER

Planche à découper en bambou.
Dim. 300 x 540 mm.

Réf. AEPLUB046	
P.P. € H.T.	45
P.P. € T.T.C.	54



PLANCHE À DÉCOUPER

Planche en bambou avec vide-sauce en inox et planche en verre additionnelle.
Dim. 320 x 540 mm.

Réf. AEPLUBK1046	
P.P. € H.T.	92
P.P. € T.T.C.	110



ACCESSOIRES EN OPTION

PLANCHE À DÉCOUPER

Planche à découper design en verre.
Dim. 300 x 542 mm.

Réf. AEPLUV002	
P.P. € H.T.	45
P.P. € T.T.C.	54



Coloris métallisés

Coloris classiques

Noirmetal

Grismetal

Granit Taupe



Coloris métallisés	Noirmetal	Grismetal
EV96011 118E		EV96011 022E
P.P. € H.T.		389
P.P. € T.T.C.		467

Coloris classiques	Granit Taupe
EV96011 059E	
P.P. € H.T.	389
P.P. € T.T.C.	467

Réf. EV 96011
Évier 1 très grand bac,
1 égouttoir. Grande profondeur
de cuve de 23 cm.
Bonde de ø 90 mm.
Dimensions (mm) :
1000 L x 500 l x 230 P.
Cotes d'encastrement :
980 x 480.

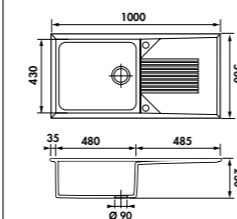

Coloris métallisés	Noirmetal	Grismetal
EV9611 118E		EV9611 022E
P.P. € H.T.		385
P.P. € T.T.C.		462

Coloris classiques	Granit Taupe
EV9611 059E	
P.P. € H.T.	385
P.P. € T.T.C.	462

Réf. EV 9611
Évier 1 bac, 1 vide-sauce,
1 égouttoir.
Grande profondeur de cuve
de 23 cm. Bondes de ø 90 mm.
Dimensions (mm) :
1000 L x 500 l x 230 P.
Cotes d'encastrement :
980 x 480.

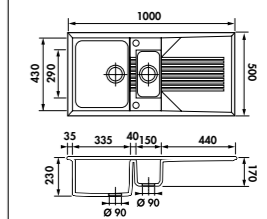

Coloris métallisés	Noirmetal	Grismetal
EV9601 118E		EV9601 022E
P.P. € H.T.		370
P.P. € T.T.C.		444

Coloris classiques	Granit Taupe
EV9601 059E	
P.P. € H.T.	370
P.P. € T.T.C.	444

Réf. EV 9601
Évier 1 bac, 1 égouttoir.
Grande profondeur de cuve
de 23 cm. Bonde de ø 90 mm.
Dimensions (mm) :
860 L x 500 l x 230 P.
Cotes d'encastrement :
840 x 480.

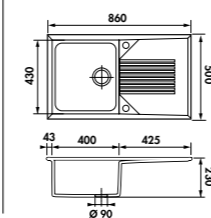

Coloris métallisés	Noirmetal	Grismetal
EV9621 118E		EV9621 022E
P.P. € H.T.		389
P.P. € T.T.C.		467

Coloris classiques	Granit Taupe
EV9621 059E	
P.P. € H.T.	389
P.P. € T.T.C.	467

Réf. EV 9621
Évier 2 bacs, 1 égouttoir.
Grande profondeur de cuve
de 23 cm. Bondes de ø 90 mm.
Dimensions (mm) :
1160 L x 500 l x 230 P.
Cotes d'encastrement :
1140 x 480.

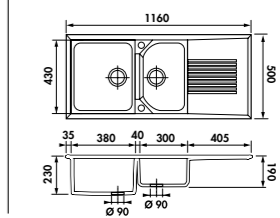

ACCESSOIRES EN OPTION

PLANCHE À DÉCOUPER

Planche à découper
en bambou.
Dim. 300 x 540 mm.

Réf. AEPLUB046	
P.P. € H.T.	45
P.P. € T.T.C.	54



PLANCHE À DÉCOUPER

Planche en bambou
avec vide-sauce en inox
et planche en verre
additionnelle.
Dim. 320 x 540 mm.

Réf. AEPLUBK1046	
P.P. € H.T.	92
P.P. € T.T.C.	110



ACCESSOIRES EN OPTION

PLANCHE À DÉCOUPER

Planche à découper
design en verre.
Dim. 300 x 542 mm.

Réf. AEPLUV002	
P.P. € H.T.	45
P.P. € T.T.C.	54



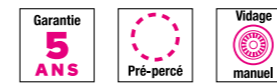
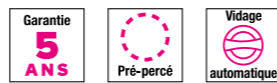

Coloris classiques

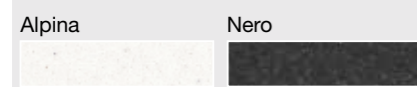

Coloris classiques	Alpina	Nero
	EV331LC 116	EV331LC 139
P.P. € H.T.		441
P.P. € T.T.C.		529

Réf. EV 331LC

Évier d'angle 1,5 bac, 1 égoût. Bondes de ø 90 mm. Dimensions (mm) : 979 L x 500 l x 203 P. Cotes d'encastrement : voir le plan livré avec l'évier.

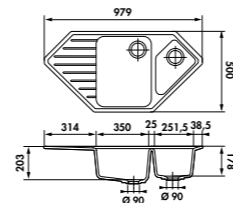

Coloris métallisés Coloris classiques



Coloris métallisés	Croma
	EV22431LC 022
P.P. € H.T.	
P.P. € T.T.C.	

Coloris classiques	Alpina	Nero	Béton
	EV22431LC 116	EV22431LC 139	EV22431LC 231
P.P. € H.T.			479
P.P. € T.T.C.			575

Réf. EV 22431LC

Évier d'angle 2 bacs, 1 égoût. Bondes de ø 90 mm. Dimensions (mm) : 840 L x 840 l x 195 P. Cotes d'encastrement : voir le plan livré avec l'évier.

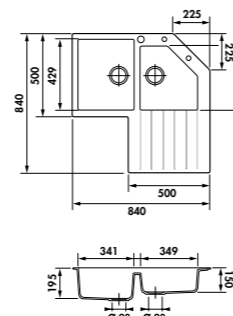

Coloris métallisés



EXISTE EN VERSION SOUS PLAN

Coloris métallisés	Croma
	EV1000 022
P.P. € H.T.	359
P.P. € T.T.C.	431

Coloris classiques	Alpina	Lava
	EV1000 116	EV1000 111
P.P. € H.T.		359
P.P. € T.T.C.		431

Coloris classiques



*Coloris disponibles jusqu'à épuisement des stocks.

Réf. EV 1000

Évier 1 bac. Bonde de ø 90 mm. Dimensions (mm) : 570 L x 510 l x 180 P. Cotes d'encastrement : 550 x 490. (R = 10)

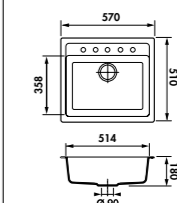

Coloris métallisés

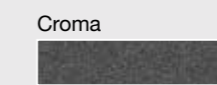

Coloris métallisés	Croma
	EV3100 022
P.P. € H.T.	359
P.P. € T.T.C.	431

Coloris classiques	Alpina	Nero
	EV3100 116	EV3100 139
P.P. € H.T.		359
P.P. € T.T.C.		431

Réf. EV 3100

Évier 1 bac, 1 égoût. Bonde de ø 90 mm. Dimensions (mm) : 690 L x 510 l x 195 P. Cotes d'encastrement : 670 x 490. (R = 10)

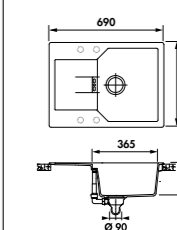
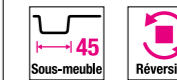

45



Épure
Réf. EV2801
p. 31



Fugue
Réf. EV3901
p. 34



Soliste
Réf. EV9601
p. 56



Traviata
Réf. EV9801L
p. 44



Hip Hop
Réf. EV8701
p. 28



Tam Tam
Réf. EV8501
p. 36



Cantate
Réf. EV1301LC
p. 46



Rigoletto
Réf. EV1201
p. 42



Scala
Réf. EV22401LC
p. 40



Éviers spéciaux
Réf. EV3100
p. 59



Samba
Réf. EV401VM
p. 52



Arpège
Réf. EV3501
p. 54

60



Épure
Réf. EV28011
p. 31



Épure
Réf. EV2811
p. 32



Fugue
Réf. EV39011
p. 34



Fugue
Réf. EV3911
p. 34



Tam Tam
Réf. EV85011
p. 36



Tam Tam
Réf. EV8511
p. 36



Fusion
Réf. EV60011
p. 38



Fusionstyl
Réf. EV86011
p. 39



Scala
Réf. EV224011LC
p. 40



Scala
Réf. EV22411LC
p. 40



Rigoletto
Réf. EV12011
p. 42



Rigoletto
Réf. EV1211
p. 42



Traviata
Réf. EV98011L
p. 44



Traviata
Réf. EV9811L
p. 44



Cantate
Réf. EV13011LC
p. 46



Cantate
Réf. EV1311LC
p. 46



Electro
Réf. EV80011
p. 48



Electro
Réf. EV8011
p. 48



Sérénade
Réf. EV9701
p. 50



Sérénade
Réf. EV9711
p. 50



Samba
Réf. EV40011VM
p. 52



Samba
Réf. EV411VM
p. 52



Arpège
Réf. EV35011
p. 54



Arpège
Réf. EV3511
p. 54



Soliste
Réf. EV96011
p. 56



Soliste
Réf. EV9611
p. 56



Éviers spéciaux
Réf. EV1000
p. 59



Hip Hop
Réf. EV87011
p. 28



Hip Hop
Réf. EV8711
p. 28

Perçage de l'évier pour robinetterie

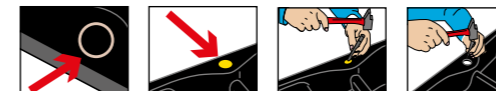

Dessus Dessus Dessus Dessus

- Matériel à utiliser :
- Marteau
 - Poinçon à tête plate
 - Petit ciseau carbure de tungstène

- Une pastille indique l'emplacement du pré-perçage. Vérifier que celle-ci ne soit pas déplacée.
- Poser les cuves de l'évier sur le sol (protégé d'un carton).
- Mettre le genou sous le rebord pour éviter le contre-choc.
- Percer d'un coup sec par dessus avec le poinçon et le marteau.
- Finir l'arrondi au petit ciseau.



Dessus Dessus Dessus Dessus

UNE SCIE-CLOCHE DIAMANT Ø35 PEUT AUSSI ÊTRE UTILISÉE !

ATTENTION À NE PAS UTILISER VOTRE PERCEUSE EN MODE PERCUSSION !

- Repérer le point de perçage en dessous de l'évier.
- Percer avec le petit foret (Maximum Ø 6mm).
- Percer l'évier avec la scie-cloche par-dessus pour éviter les éclats.



Conseils d'entretien

	Luisigranit
Entretien quotidien	Eau savonneuse + éponge
Calcaire	Vinaigre de table (laisser agir 20 minutes et rincer à l'eau claire)
Abrasions de métal (fond de marmite, couverts...)	Éponge + crème à récurer
Taches persistantes	Éponge + crème à récurer
Taches très persistantes	Produit enrichi d'oxygène (diluer 10 sachets de levure chimique dans 3 litres d'eau dans l'évier et laisser agir toute la nuit)
Autres taches (peinture, encres...)	Chiffon imbibé d'alcool
Avertissements	Ne pas utiliser de produit à base d'acide citrique

Produit d'entretien

Ce produit d'entretien est très efficace pour nettoyer tous les éviers. Il agit sur les dépôts de calcaire et rend l'évier comme neuf en quelques secondes. (Bien suivre les conseils d'utilisation.)

AESPRAYNET

P.P. € H.T. **30**
P.P. € T.T.C. **36**

80



Épure
Réf. EV2821
p. 32



Fugue
Réf. EV3921
p. 34



Tam Tam
Réf. EV8521
p. 36



Fusion
Réf. EV6021
p. 38



Fusionstyl
Réf. EV8621
p. 39



Scala
Réf. EV22421LC
p. 40



Rigoletto
Réf. EV1221
p. 42



Traviata
Réf. EV9821L
p. 44



Cantate
Réf. EV1321LC
p. 46



Electro
Réf. EV8021
p. 48



Sérénade
Réf. EV9721
p. 50

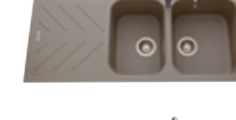

Arpège
Réf. EV3521
p. 54



Soliste
Réf. EV9621
p. 56



Éviers d'angle
Réf. EV331LC
p. 58



Hip Hop
Réf. EV8721
p. 28

90

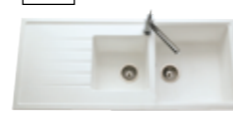

Samba
Réf. EV421VM
p. 52



Éviers d'angle
Réf. EV22431LC
p. 58

Garantie
5
ANS

Luisigranit

Les qualités des cuves en Luisigranit ne sont plus à démontrer : robustesse, solidité, résistance à la chaleur, résistance à la rayure. Sa surface est non poreuse et son entretien est donc très facile.



Très large gamme de couleurs



Grand confort d'utilisation



Excellente résistance à la température



Excellente résistance à la rayure



Excellente résistance aux chocs



Hygiénique



Entretien facile



Excellente résistance aux U.V.



Respectueux de l'environnement

Luisigranit cuves à encastrer



64 | Romance



66 | Quadrille



69 | EV941



69 | EV951

Cuves à encastrer
Luisigranit



EV983

L'évier EV983 vient compléter la ligne Quadrille avec un modèle 2 bacs.

Coloris métallisés

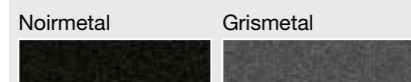

Coloris métallisés	Noirmetal	Grismetal
	EV989 118E	EV989 022E
P.P. € H.T.	415	
P.P. € T.T.C.	498	



Coloris métallisés	Noirmetal	Grismetal
	EV988 118E	EV988 022E
P.P. € H.T.	385	
P.P. € T.T.C.	462	

Réf. EV 989

Grande cuve. Bonde de ø 90 mm.
Dimensions (mm) :
700 L x 500 l x 220 P.
Cotes d'encastrement :
680 x 480.
Dimensions très adaptées
pour laver les grilles de four
et les plats encombrants.

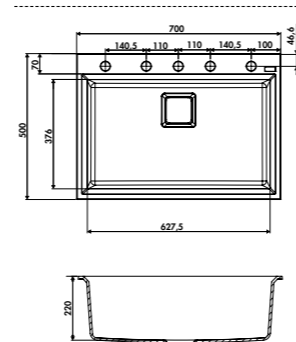

Réf. EV 988

Évier 1 cuve.
Bonde de ø 90 mm.
Dimensions (mm) :
570 L x 500 l x 220 P.
Cotes d'encastrement :
550 x 480.

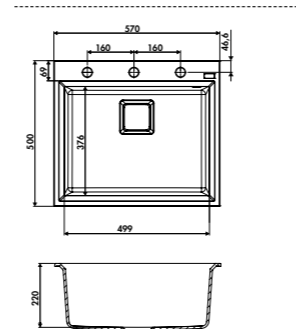

ACCESSOIRES EN OPTION

PLANCHE À DÉCOUPER

Planche à découper
en bambou.
Dim. 300 x 540 mm.

Réf. AEPLUB 046	
P.P. € H.T.	45
P.P. € T.T.C.	54



PLANCHE À DÉCOUPER

Planche à découper
design en verre.
Dim. 300 x 542 mm.

Réf. AEPLUV 002	
P.P. € H.T.	45
P.P. € T.T.C.	54





EXISTE EN VERSION SOUS-PLAN

Coloris métallisés	Noirmetal EV986 118E	Grismet EV986 022E	Coloris classiques	Blanc Alpin EV986 116E	Granit Taupe EV986 059E
P.P. € H.T.					359
P.P. € T.T.C.					431



EXISTE EN VERSION SOUS-PLAN

Coloris métallisés	Noirmetal EV985 118E	Grismet EV985 022E	Coloris classiques	Blanc Alpin EV985 116E	Granit Taupe EV985 059E
P.P. € H.T.					325
P.P. € T.T.C.					390



EXISTE EN VERSION SOUS-PLAN

Coloris métallisés	Noirmetal EV983 118E	Grismet EV983 022E	Coloris classiques	Blanc Alpin EV983 116E	Granit Taupe EV983 059E
P.P. € H.T.					359
P.P. € T.T.C.					431

Réf. EV 986

Grande cuve.
Bonde de ø 90 mm.
Dimensions (mm) :
794 L x 504 l x 210 P.
Cotes d'encastrement :
770 x 480.
Dimensions très adaptées
pour laver les grilles de four
et les plats encombrants.

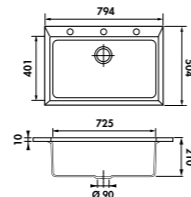

Réf. EV 985

Évier 1 cuve.
Bonde de ø 90 mm.
Dimensions (mm) :
610 L x 500 l x 205 P.
Cotes d'encastrement :
590 x 480.

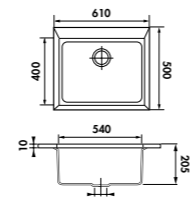

Réf. EV 983

Évier 2 cuves.
Bonde de ø 90 mm.
Dimensions (mm) :
790 L x 500 l x 235 P.
Cotes d'encastrement :
770 x 480 (R5).

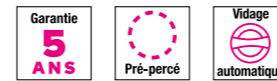
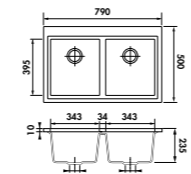

Quadrille en LUISIGRANIT

Coloris métallisés



Coloris classiques

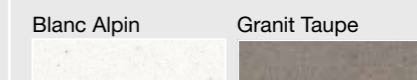

Cuves à encastrer Luisigranit



EXISTE EN VERSION SOUS-PLAN

Coloris métallisés	Noirmetal EV987 118E	Grismet EV987 022E	Coloris classiques	Blanc Alpin EV987 116E	Granit Taupe EV987 059E
P.P. € H.T.					315
P.P. € T.T.C.					378



EXISTE EN VERSION SOUS-PLAN

Coloris métallisés	Noirmetal EV984 118E	Grismet EV984 022E	Coloris classiques	Blanc Alpin EV984 116E	Granit Taupe EV984 059E
P.P. € H.T.					270
P.P. € T.T.C.					324

Réf. EV 987

Évier 1 cuve.
Bonde de ø 90 mm.
Dimensions (mm) :
570 L x 500 l x 200 P.
Cotes d'encastrement :
550 x 480

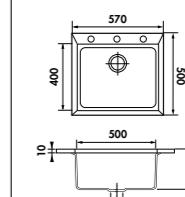

Réf. EV 984

Évier 1 cuve.
Bonde de ø 90 mm.
Dimensions (mm) :
410 L x 500 l x 210 P.
Cotes d'encastrement :
390 x 480.

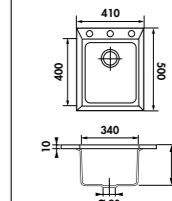



Éviers spéciaux en LUISIGRANIT

Coloris métallisés

Coloris classiques

Noirmetal	Alumetal	Grismetal	Blanc Alpin
	EN SUPPRESSION*		

*Coloris disponibles jusqu'à épuisement des stocks.



EXISTE EN VERSION SOUS-PLAN

Réf. EV 941

Cuve carrée.
Bonde de ø 90 mm.
Dimensions (mm) :
580 L x 500 l x 220 P.
Cotes d'encastrement :
560 x 480. R = 22

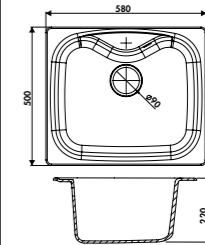
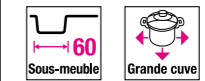

Coloris métallisés	Noirmetal	Alumetal	Grismetal	
	EV941 118E	EV941 052E	EV941 022E	
P.P. € H.T.				330
P.P. € T.T.C.				396

Coloris classiques	Blanc Alpin			
	EV941 116E			
P.P. € H.T.				330
P.P. € T.T.C.				396



EXISTE EN VERSION SOUS-PLAN

Réf. EV 951

Cuve ronde.
Bonde de ø 90 mm.
Dimensions (mm) :
ø 450 x 220 P.
Cotes d'encastrement :
ø 430.

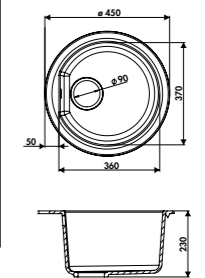

Coloris métallisés	Noirmetal	Alumetal	Grismetal	
	EV951 118E	EV951 052E	EV951 022E	
P.P. € H.T.				280
P.P. € T.T.C.				336

Coloris classiques	Blanc Alpin			
	EV951 116E			
P.P. € H.T.				280
P.P. € T.T.C.				336



45



Quadrille
Réf. EV984
p. 67



Éviers spéciaux
Réf. EV951
p. 69

60



Romance
Réf. EV988
p. 64



Quadrille
Réf. EV985
p. 66



Quadrille
Réf. EV987
p. 66



Éviers spéciaux
Réf. EV941
p. 69

80



Romance
Réf. EV989
p. 64



Quadrille
Réf. EV986
p. 66



Quadrille
Réf. EV983
p. 66

Perçage de l'évier pour robinetterie

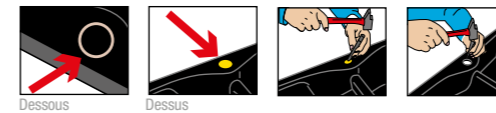

Matériel à utiliser :

- Marteau
- Poinçon à tête plate
- Petit ciseau carbure de tungstène

- Une pastille indique l'emplacement du pré-perçage. Vérifier que celle-ci ne soit pas déplacée.
- Poser les cuves de l'évier sur le sol (protégé d'un carton).
- Mettre le genou sous le rebord pour éviter le contre-choc.
- Percer d'un coup sec par dessus avec le poinçon et le marteau.
- Finir l'arrondi au petit ciseau.

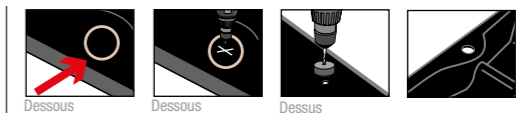

UNE SCIE-CLOCHE DIAMANT Ø35 PEUT AUSSI ÊTRE UTILISÉE :

ATTENTION À NE PAS UTILISER VOTRE PERCEUSE EN MODE PERCUSSION !

- Repérer le point de perçage en dessous de l'évier.
- Percer avec le petit foret (Maximum Ø 6mm).
- Percer l'évier avec la scie-cloche par-dessus pour éviter les éclats.



Conseils d'entretien

	Luisigranit
Entretien quotidien	Eau savonneuse + éponge
Calcaire	Vinaigre de table (laisser agir 20 minutes et rincer à l'eau claire)
Abrasions de métal (fond de marmite, couverts...)	Éponge + crème à récurer
Taches persistantes	Éponge + crème à récurer
Taches très persistantes	Produit enrichi d'oxygène chimique dans 3 litres d'eau dans l'évier et laisser agir toute la nuit
Autres taches (peinture, encres...)	Chiffon imbibé d'alcool
Avertissements	Ne pas utiliser de produit à base d'acide citrique

Produit d'entretien

Ce produit d'entretien est très efficace pour nettoyer tous les éviers. Il agit sur les dépôts de calcaire et rend l'évier comme neuf en quelques secondes. (Bien suivre les conseils d'utilisation.)

AESPAYNET

P.P. € H.T.	30
P.P. € T.T.C.	36



Luisigranit / Luisidiam cuves sous plan



74 | Nocturne (Luisidiam)
Nouveau!



75 | Nocturne (Luisigranit)
Nouveau!



76 | Quadrille



78 | EVSP1000



79 | EV941



79 | EV951



80 | Gospel



EVSP983

La cuve EVSP983 vient compléter la ligne Quadrille avec un modèle 2 bacs.



Coloris Luisidiam

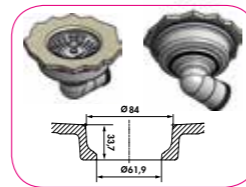

Tous les modèles sont livrés avec la bonde de vidage **PERFECT DRAIN**

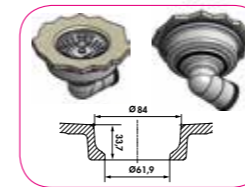

Tous les modèles sont livrés avec la bonde de vidage **PERFECT DRAIN**

Coloris métallisés



Coloris classiques

NOUVEAU!



Réf. EVSP 8000L

Grande cuve.
Bonde de ø 90 mm.
Cotes hors tout (mm) :
556 L x 456 l x 200 P.
• cuve : 500 L x 400 l.
Découpe : 496 x 396. (R = 7)

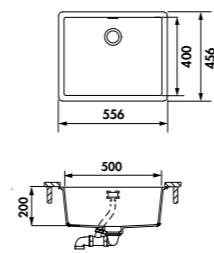

Coloris métallisés	Magma	Stone	Indigo
	EVSP 8000L 119	EVSP 8000L 068	EVSP 8000L 240
P.P. € H.T.	289		
P.P. € T.T.C.	347		

Réf. EVSP 8100L

Grande cuve.
Bonde de ø 90 mm.
Cotes hors tout (mm) :
556 L x 456 l x 200 P.
• cuve : 500 L x 400 l.
Découpe : 496 x 396. (R = 7)

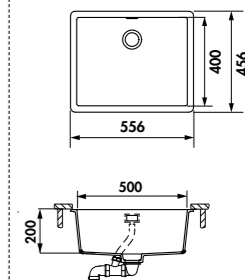

Coloris métallisés	Nera	Croma	Béton
	EVSP 8100L 118	EVSP 8100L 022	EVSP 8100L 231
P.P. € H.T.	279		
P.P. € T.T.C.	335		



Réf. EVSP 8000

Cuve.
Bonde de ø 90 mm.
Cotes hors tout (mm) :
456 L x 456 l x 200 P.
• cuve : 400 L x 400 l.
Découpe : 396 x 396. (R = 7)

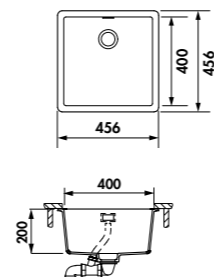

Coloris métallisés	Magma	Stone	Indigo
	EVSP 8000 119	EVSP 8000 068	EVSP 8000 240
P.P. € H.T.	269		
P.P. € T.T.C.	323		

Réf. EVSP 8100

Cuve.
Bonde de ø 90 mm.
Cotes hors tout (mm) :
456 L x 456 l x 200 P.
• cuve : 400 L x 400 l.
Découpe : 396 x 396. (R = 7)

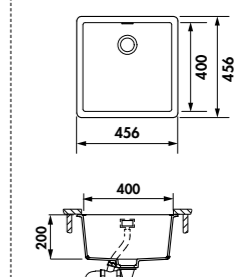

Coloris métallisés	Nera	Croma	Béton
	EVSP 8100 118	EVSP 8100 022	EVSP 8100 231
P.P. € H.T.	255		
P.P. € T.T.C.	306		



Réf. EVSP 8000P

Petite cuve.
Bonde de ø 90 mm.
Cotes hors tout (mm) :
406 L x 456 l x 200 P.
• cuve : 350 L x 400 l.
Découpe : 346 x 396. (R = 7)

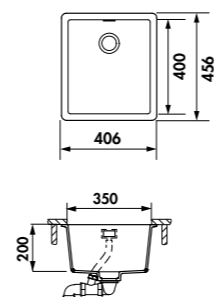

Coloris métallisés	Magma	Stone	Indigo
	EVSP 8000P 119	EVSP 8000P 068	EVSP 8000P 240
P.P. € H.T.	249		
P.P. € T.T.C.	299		

Réf. EVSP 8100P

Petite cuve.
Bonde de ø 90 mm.
Cotes hors tout (mm) :
406 L x 456 l x 200 P.
• cuve : 350 L x 400 l.
Découpe : 346 x 396. (R = 7)

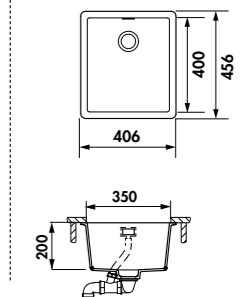

Coloris métallisés	Nera	Croma	Béton
	EVSP 8100P 118	EVSP 8100P 022	EVSP 8100P 231
P.P. € H.T.	229		
P.P. € T.T.C.	275		



EXISTE EN VERSION À ENCASTRER

Coloris métallisés	Noirmetal	Grismet	Coloris classiques	Blanc Alpin	Granit Taupe
	EVSP986 118E	EVSP986 022E		EVSP986 116E	EVSP986 059E
P.P. € H.T.	370		P.P. € H.T.	370	
P.P. € T.T.C.	444		P.P. € T.T.C.	444	

Réf. EVSP 986

Cuve rectangulaire.
Bonde de ø 90 mm.
Cotes hors tout (mm) :
760 L x 440 l x 210 P
• cuve : 720 L x 400 l
Cotes d'encastrement :
725 x 401. (R = 5)

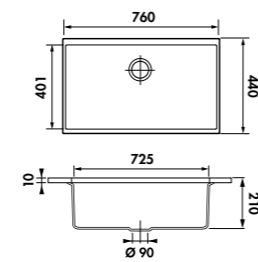

EXISTE EN VERSION À ENCASTRER

Coloris métallisés	Noirmetal	Grismet	Coloris classiques	Blanc Alpin	Granit Taupe
	EVSP985 118E	EVSP985 022E		EVSP985 116E	EVSP985 059E
P.P. € H.T.	345		P.P. € H.T.	345	
P.P. € T.T.C.	414		P.P. € T.T.C.	414	

Réf. EVSP 985

Cuve rectangulaire.
Bonde de ø 90 mm.
Cotes hors tout (mm) :
580 L x 440 l x 205 P
• cuve : 540 L x 400 l
Cotes d'encastrement :
540 x 400. (R = 5)

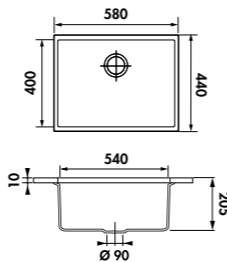

EXISTE EN VERSION À ENCASTRER

Coloris métallisés	Noirmetal	Grismet	Coloris classiques	Blanc Alpin	Granit Taupe
	EVSP983 118E	EVSP983 022E		EVSP983 116E	EVSP983 059E
P.P. € H.T.	375		P.P. € H.T.	375	
P.P. € T.T.C.	450		P.P. € T.T.C.	450	

Réf. EVSP 983

Évier 2 cuves.
Bonde de ø 90 mm.
Dimensions (mm) :
760 L x 435 l x 235 P.
Cotes d'encastrement :
720 x 395. (R = 5)

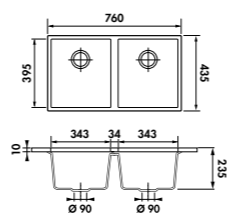

Coloris métallisés

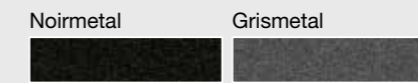

Coloris classiques

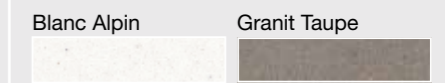

EXISTE EN VERSION À ENCASTRER

Coloris métallisés	Noirmetal	Grismet	Coloris classiques	Blanc Alpin	Granit Taupe
	EVSP987 118E	EVSP987 022E		EVSP987 116E	EVSP987 059E
P.P. € H.T.	330		P.P. € H.T.	330	
P.P. € T.T.C.	396		P.P. € T.T.C.	396	

Réf. EVSP 987

Cuve rectangulaire.
Bonde de ø 90 mm.
Cotes hors tout (mm) :
540 L x 440 l x 214 P
• cuve : 500 L x 400 l
Cotes d'encastrement :
500 x 400. (R = 5)

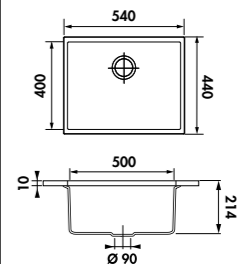

EXISTE EN VERSION À ENCASTRER

Coloris métallisés	Noirmetal	Grismet	Coloris classiques	Blanc Alpin	Granit Taupe
	EVSP984 118E	EVSP984 022E		EVSP984 116E	EVSP984 059E
P.P. € H.T.	285		P.P. € H.T.	285	
P.P. € T.T.C.	342		P.P. € T.T.C.	342	

Réf. EVSP 984

Cuve rectangulaire.
Bonde de ø 90 mm.
Cotes hors tout (mm) :
380 L x 440 l x 210 P.
• cuve : 340 L x 400 l.
Cotes d'encastrement :
340 x 400. (R = 5)

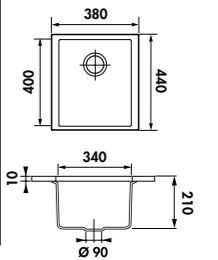



Éviers spéciaux SOUS PLAN LUISIGRANIT

Coloris métallisés

Coloris classiques

Noirmetal	Alumetal	Grismetel	Blanc Alpin
	EN SUPPRESSION*		

*Coloris disponibles jusqu'à épuisement des stocks.



EXISTE EN VERSION À ENCASTRER

Coloris métallisés	Noirmetal	Alumetal	Grismetel	
	EV941 118E	EV941 052E	EV941 022E	
P.P. € H.T.				330
P.P. € T.T.C.				396

Coloris classiques	Blanc Alpin			
	EV941 116E			
P.P. € H.T.				330
P.P. € T.T.C.				396

Réf. EV 941

Cuve carrée sous plan.
Bonde de ø 90 mm.
Cotes hors tout (mm) :
580 L x 500 l x 220 P.
• cuve : 520 L x 450 l.
Découpe : Voir le plan livré avec la cuve.
Pour le montage sous plan,
commander
le kit de fixation AEFSP 941/951.

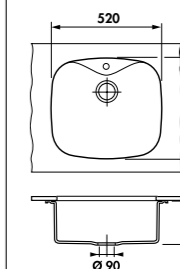

Coloris métallisés

Coloris classiques

Croma	Alpina	Lava
		EN SUPPRESSION*

*Coloris disponibles jusqu'à épuisement des stocks.



EXISTE EN VERSION À ENCASTRER

Coloris métallisés	Croma			
	EVSP1000 022			
P.P. € H.T.				390
P.P. € T.T.C.				468

Coloris classiques	Alpina	Lava		
	EVSP1000 116	EVSP1000 111		
P.P. € H.T.				390
P.P. € T.T.C.				468

Réf. EVSP 1000

Cuve sous plan.
Bonde de ø 90 mm.
Cotes hors tout (mm) :
570 L x 510 l x 180 P.
• cuve : 358 L x 513 l.
Cotes d'encastrement :
543 x 483 (R = 15)

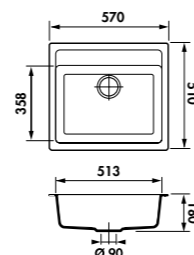

EXISTE EN VERSION À ENCASTRER

Coloris métallisés	Noirmetal	Alumetal	Grismetel	
	EV951 118E	EV951 052E	EV951 022E	
P.P. € H.T.				275
P.P. € T.T.C.				330

Coloris classiques	Blanc Alpin			
	EV951 116E			
P.P. € H.T.				275
P.P. € T.T.C.				330

Réf. EV 951

Cuve ronde.
Bonde de ø 90 mm.
Cotes hors tout (mm) :
ø 450 x 220 P.
• cuve : ø 370 x 220 P.
Découpe : Voir le plan livré avec la cuve.
Pour le montage sous plan,
commander
le kit de fixation AEFSP 941/951.

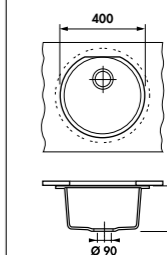



Gospel CUVES SOUS PLAN LUISIGRANIT

Coloris métallisés Coloris classiques

Nera



Alpina



La cuve EVSP 0500 peut s'associer avec les modèles EVSP 1100 et EVSP 0750.

Réf. EVSP 0500

Petite cuve vide-sauce.
Bonde de ø 90 mm.
Cotes hors tout (mm) :
378 L x 215 l x 128 P.
• cuve : 325 L x 162 l.
Découpe : 325 x 162. (R = 20)
Manette de vidage en laiton.

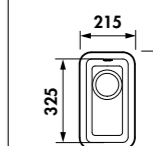

Coloris métallisés	Nera	Alpina
	EVSP 0500 118	EVSP 0500 116
P.P. € H.T.		229
P.P. € T.T.C.		275

Cuves sous plan Luisigranit / Luisidiam



Coloris métallisés	Nera	Alpina
	EVSP 0750 118	EVSP 0750 116
P.P. € H.T.		340
P.P. € T.T.C.		408

Réf. EVSP 0750

Cuve carrée.
Bonde de ø 90 mm.
Cotes hors tout (mm) :
378 L x 378 l x 168 P.
• cuve : 325 L x 325 l.
Découpe : 325 x 325.
(R = 20)
Manette de vidage en laiton.

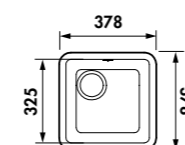

Coloris métallisés	Nera	Alpina
	EVSP 1100 118	EVSP 1100 116
P.P. € H.T.		399
P.P. € T.T.C.		479

Réf. EVSP 1100

Cuve rectangulaire.
Bonde de ø 90 mm.
Cotes hors tout (mm) :
501,5 L x 377,5 l x 168 P.
• cuve : 449 L x 325 l.
Découpe : 449 x 325. (R = 20)
Manette de vidage en laiton.

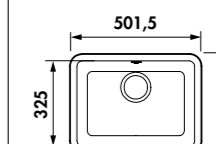

45



Quadrille
Réf. EVSP984
p. 76



Éviers spéciaux
Réf. EV951
p. 79



Gospel
Réf. EVSP0750
p. 80



Nocturne
Réf. EVSP8000P
p. 74



Nocturne
Réf. EVSP8100P
p. 75

50



Nocturne
Réf. EVSP8000
p. 74



Nocturne
Réf. EVSP8100
p. 75

60



Quadrille
Réf. EVSP987
p. 76



Éviers spéciaux
Réf. EV941
p. 78



Éviers spéciaux
Réf. EV941
p. 79



Gospel
Réf. EVSP1100
p. 80



Nocturne
Réf. EVSP8000L
p. 74



Nocturne
Réf. EVSP8100L
p. 75

80



Quadrille
Réf. EVSP986
p. 76



Quadrille
Réf. EVSP985
p. 76



Quadrille
Réf. EVSP983
p. 76

Perçage de l'évier pour robinetterie

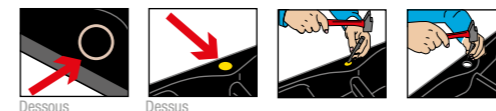

Matériel à utiliser :

- Marteau
- Poinçon à tête plate
- Petit ciseau carbure de tungstène

- Une pastille indique l'emplacement du pré-perçage. Vérifier que celle-ci ne soit pas déplacée.
- Poser les cuves de l'évier sur le sol (protégé d'un carton).
- Mettre le genou sous le rebord pour éviter le contre-choc.
- Percer d'un coup sec par dessus avec le poinçon et le marteau.
- Finir l'arrondi au petit ciseau.

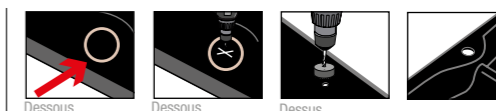

UNE SCIE-CLOCHE DIAMANT Ø35 PEUT AUSSI ÊTRE UTILISÉE :

ATTENTION À NE PAS UTILISER VOTRE PERCEUSE EN MODE PERCUSSION !

- Repérer le point de perçage en dessous de l'évier.
- Percer avec le petit foret (Maximum Ø 6mm).
- Percer l'évier avec la scie-cloche par-dessus pour éviter les éclats.



Conseils d'entretien

	Luisigranit
Entretien quotidien	Eau savonneuse + éponge
Calcaire	Vinaigre de table (laisser agir 20 minutes et rincer à l'eau claire)
Abrasions de métal (fond de marmite, couverts...)	Éponge + crème à récurer
Taches persistantes	Éponge + crème à récurer
Taches très persistantes	Produit enrichi d'oxygène (diluer 10 sachets de levure chimique dans 3 litres d'eau dans l'évier et laisser agir toute la nuit)
Autres taches (peinture, encres...)	Chiffon imbibé d'alcool
Avertissements	Ne pas utiliser de produit à base d'acide citrique

Produit d'entretien

Ce produit d'entretien est très efficace pour nettoyer tous les éviers. Il agit sur les dépôts de calcaire et rend l'évier comme neuf en quelques secondes. (Bien suivre les conseils d'utilisation.)

AESPRAYNET

P.P. € H.T. **30**
P.P. € T.T.C. **36**

Garantie
5
ANS

Luisinox

La tendance inox, loin de s'éteindre, perdure et c'est la cuisine qui en profite et qui l'exploite avec beaucoup de talents : plans de travail, crédences, évier, tables, chaises, luminaires, l'inox est omniprésent ! C'est pourquoi Luisina développe sa collection d'inox chaque année. Les éviers en Luisinox sont fabriqués dans de grandes usines européennes, spécialistes de ce matériau. Tous nos éviers sont fabriqués en acier inoxydable avec un minimum de 10,5% de chrome. L'acier utilisé pour la fabrication de tous nos éviers est de l'INOX AISI 304 connu aussi sous l'appellation X5 Cr Ni 18.10 : il contient du fer, 18% de chrome et 10% de nickel. L'alliage comprend aussi d'autres métaux qui améliorent la qualité de l'inox. Grâce à tous ces éléments, une couche de protection se forme à la surface de l'inox et le protège de tout risque de corrosion. On dit que cette couche est « auto-réparante » : elle est appelée couche passive et constitue un barrage très efficace contre la corrosion.



Tenue à la température



Elasticité



Neutralité



Choix de formes



Entretien facile



Hygiénique



Ecologique

Luisinox éviers



88 | Fagotto



90 | Calisto



92 | Adagio plus



94 | Opus



98 | Mezzo



100 | Rock



102 | Nuance



104 | Gala



106 | Debussy



108 | Verdi



110 | Menuet



113 | Évier d'angle



114 | Aquastation

Éviers
Luisinox





Finitions Luisinox

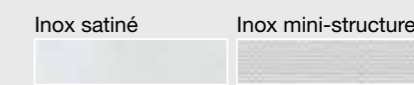

Éviers
Luisinox



Réf. EV 58011
Évier 1 grand bac, 1 égouttoir.
Bonde de \varnothing 90 mm.
Dimensions (mm) :
1010 L x 510 l x 205 P.
Cotes d'encastrement :
990 x 490.
2 PERÇAGES DE 35 MM DE SÉRIE.

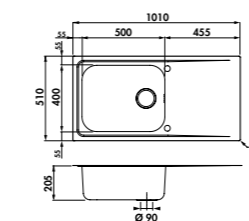

Finitions Luisinox	Inox satiné EV58011 IL	Inox mini-structure EV58011 IMS
P.P. € H.T.	479	489
P.P. € T.T.C.	575	587



Réf. EV 5811
Évier 1 bac, 1 vide-sauce,
1 égouttoir.
Bonde de \varnothing 90 mm.
Dimensions (mm) :
1010 L x 510 l x 195 P.
Cotes d'encastrement :
990 x 490.
2 PERÇAGES DE 35 MM DE SÉRIE.

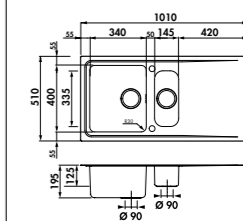

Finitions Luisinox	Inox satiné EV5811 IL	Inox mini-structure EV5811 IMS
P.P. € H.T.	439	449
P.P. € T.T.C.	527	539



Réf. EV 5801
Évier 1 bac, 1 égouttoir.
Bonde de \varnothing 90 mm.
Dimensions (mm) :
870 L x 510 l x 195 P.
Cotes d'encastrement :
850 x 490.
2 PERÇAGES DE 35 MM DE SÉRIE.

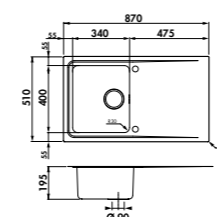

Finitions Luisinox	Inox satiné EV5801 IL	Inox mini-structure EV5801 IMS
P.P. € H.T.	379	389
P.P. € T.T.C.	455	467



Réf. EV 5821
Évier 2 bacs, 1 égouttoir.
Bonde de \varnothing 90 mm.
Dimensions (mm) :
1170 L x 510 l x 195 P.
Cotes d'encastrement :
1150 x 490.
2 PERÇAGES DE 35 MM DE SÉRIE.

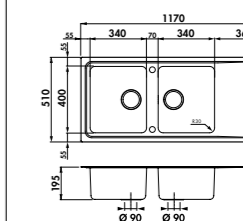

Finitions Luisinox	Inox satiné EV5821 IL	Inox mini-structure EV5821 IMS
P.P. € H.T.	489	499
P.P. € T.T.C.	587	599



Finitions Luisinox

Inox satiné



Finitions Luisinox | Inox satiné
EV7000 IL
P.P. € H.T. **469**
P.P. € T.T.C. **563**

PRIX EN BAISSÉ !

Réf. EV 7000

Évier 1 petit bac.
Bonde de ø 90 mm.
Dimensions (mm) :
520 L x 520 l x 190 P.
Cotes d'encastrement :
500 x 500.
2 PERÇAGES DE 35 MM DE SÉRIE.

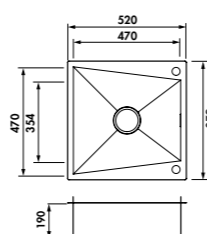

Finitions Luisinox | Inox satiné
EV7001 IL
P.P. € H.T. **579**
P.P. € T.T.C. **695**

PRIX EN BAISSÉ !

Réf. EV 7001

Évier 1 bac, 1 égouttoir.
Bonde de ø 90 mm.
Dimensions (mm) :
860 L x 520 l x 190 P.
Cotes d'encastrement :
840 x 500.
2 PERÇAGES DE 35 MM DE SÉRIE.

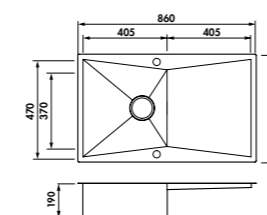

Finitions Luisinox | Inox satiné
EV70011 IL
P.P. € H.T. **600**
P.P. € T.T.C. **720**

PRIX EN BAISSÉ !

Réf. EV 70011

Évier 1 grand bac, 1 égouttoir.
Bonde de ø 90 mm.
Dimensions (mm) :
1000 L x 520 l x 190 P.
Cotes d'encastrement :
980 x 500.
2 PERÇAGES DE 35 MM DE SÉRIE.

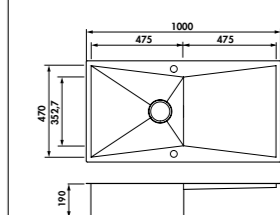

Finitions Luisinox | Inox satiné
EV70021 IL
P.P. € H.T. **629**
P.P. € T.T.C. **755**

PRIX EN BAISSÉ !

Réf. EV 70021

Évier 1 très grand bac,
1 égouttoir.
Bonde de ø 90 mm.
Dimensions (mm) :
1160 L x 520 l x 190 P.
Cotes d'encastrement :
1140 x 500.
2 PERÇAGES DE 35 MM DE SÉRIE.

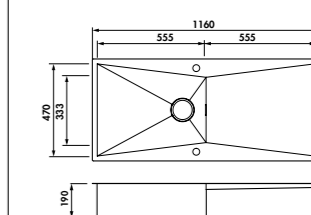



Finitions | **Inox satiné**
 Luisinox EV5601E IL
 P.P. € H.T. **365**
 P.P. € T.T.C. **438**

Réf. EV 5601E
 Évier 1 grand bac, 1 égouttoir.
 Bonde de ø 90 mm.
 Dimensions (mm) :
 860 L x 520 l x 190 P.
 Cotes d'encastrement :
 840 x 500.

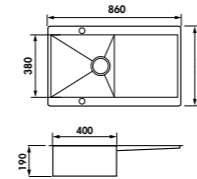

Finitions | **Inox satiné**
 Luisinox EV56021E IL
 P.P. € H.T. **450**
 P.P. € T.T.C. **540**

Réf. EV 56021E
 Évier 1 très grand bac,
 1 égouttoir.
 Bonde de ø 90 mm.
 Dimensions (mm) :
 1160 L x 520 l x 190 P.
 Cotes d'encastrement :
 1140 x 500.
 2 PERÇAGES DE 35 MM DE SÉRIE.

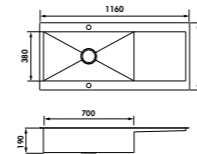

Finitions | **Inox satiné**
 Luisinox EV56011E IL
 P.P. € H.T. **399**
 P.P. € T.T.C. **479**

Réf. EV 56011E
 Évier 1 grand bac, 1 égouttoir.
 Bonde de ø 90 mm.
 Dimensions (mm) :
 1000 L x 520 l x 190 P.
 Cotes d'encastrement :
 980 x 500.
 2 PERÇAGES DE 35 MM DE SÉRIE.

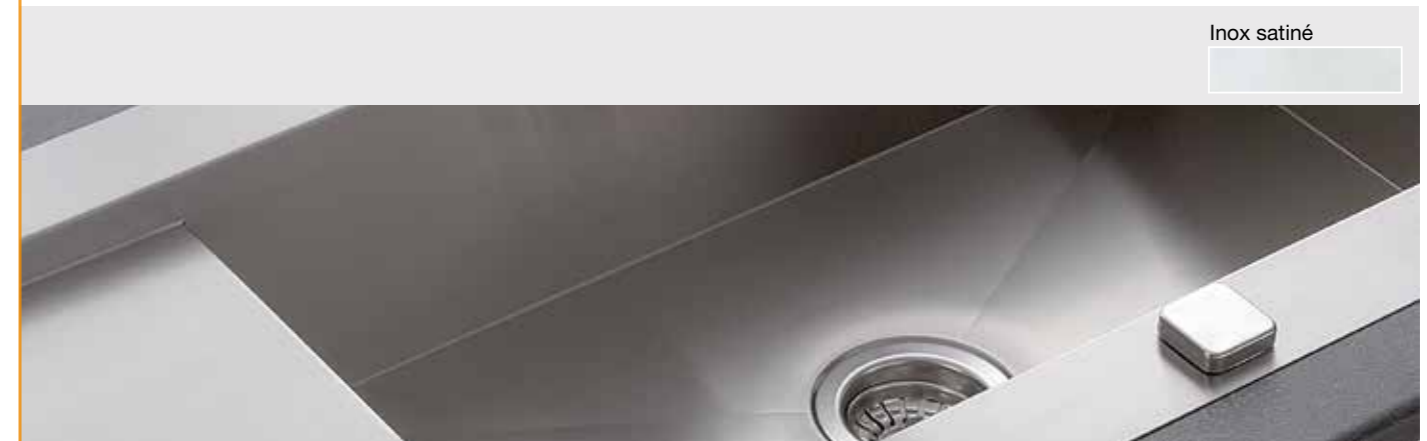
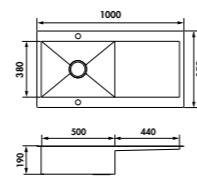

Finitions Luisinox

Inox satiné

Éviers
Luisinox



Finitions | **Inox satiné**
 Luisinox EV5611E IL
 P.P. € H.T. **515**
 P.P. € T.T.C. **618**

Réf. EV 5611E
 Évier 1 bac, 1 vide-sauce,
 1 égouttoir.
 Bondes de ø 90 mm.
 Dimensions (mm) :
 1000 L x 520 l x 190 P.
 Cotes d'encastrement :
 980 x 500.
 2 PERÇAGES DE 35 MM DE SÉRIE.

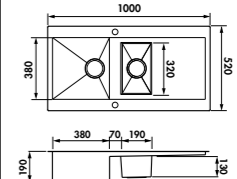

Finitions | **Inox satiné**
 Luisinox EV5621E IL
 P.P. € H.T. **599**
 P.P. € T.T.C. **719**

Réf. EV 5621E
 Évier 2 bacs, 1 égouttoir.
 Bondes de ø 90 mm.
 Dimensions (mm) :
 1160 L x 520 l x 190 P.
 Cotes d'encastrement :
 1140 x 500.
 2 PERÇAGES DE 35 MM DE SÉRIE.

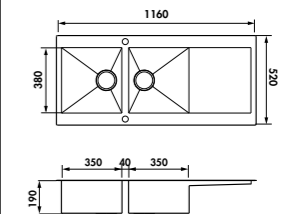

Finitions Luisinox

Inox satiné



Réf. EV 6901

Évier 1 bac, 1 égouttoir.
Bonde de ø 90 mm.
Dimensions (mm) :
860 L x 500 l x 190 P.
Cotes d'encastrement :
840 x 480.
2 PERÇAGES DE 35 MM DE SÉRIE.

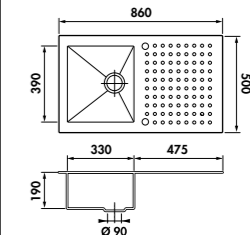

Finitions Luisinox	Inox satiné EV6901 IL
P.P. € H.T.	470
P.P. € T.T.C.	564

Éviers Luisinox



Réf. EV 69011

Évier 1 grand bac, 1 égouttoir.
Bonde de ø 90 mm.
Dimensions (mm) :
1000 L x 500 l x 190 P.
Cotes d'encastrement :
980 x 480.
2 PERÇAGES DE 35 MM DE SÉRIE.

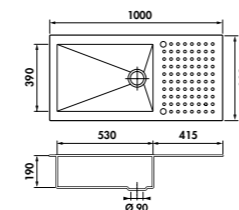

Finitions Luisinox	Inox satiné EV69011 IL
P.P. € H.T.	525
P.P. € T.T.C.	630



Réf. EV 6911

Évier 1 bac, 1 vide-sauce,
1 égouttoir.
Bondes de ø 90 mm.
Dimensions (mm) :
1000 L x 500 l x 190 P.
Cotes d'encastrement : 980 x 480.
2 PERÇAGES DE 35 MM DE SÉRIE.

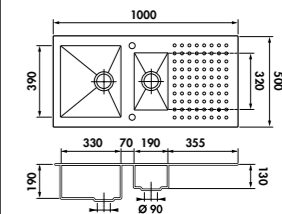

Finitions Luisinox	Inox satiné EV6911 IL
P.P. € H.T.	695
P.P. € T.T.C.	834

ACCESSOIRES EN OPTION

PLANCHE À DÉCOUPER

Planche à découper en bambou.
Dim. 300 x 540 mm.

Réf. AEPLUB046	
P.P. € H.T.	45
P.P. € T.T.C.	54



PLANCHE À DÉCOUPER

Planche en bambou avec vide-sauce en inox et planche en verre supplémentaire.
Dim. 320 x 540 mm.

Réf. AEPLUBK1046	
P.P. € H.T.	92
P.P. € T.T.C.	110



ACCESSOIRES EN OPTION

PLANCHE À DÉCOUPER

Planche à découper design en verre.
Dim. 300 x 542 mm.

Réf. AEPLUV002	
P.P. € H.T.	45
P.P. € T.T.C.	54

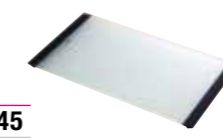

Finitions Luisinox

Inox satiné



Finitions | Inox satiné
Luisinox | EV69210 IL
P.P. € H.T. **695**
P.P. € T.T.C. **834**

Réf. EV 69210

Évier 2 bacs, sans égouttoir.
Bondes de ø 90 mm.
Dimensions (mm) :
860 L x 500 l x 190 P.
Cotes d'encastrement :
840 x 480.
2 PERÇAGES DE 35 MM DE SÉRIE.

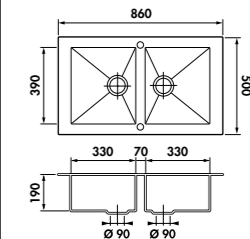

Éviers
Luisinox



Finitions | Inox satiné
Luisinox | EV6921 IL
P.P. € H.T. **718**
P.P. € T.T.C. **862**

Réf. EV 6921

Évier 2 bacs, 1 égouttoir.
Bondes de ø 90 mm.
Dimensions (mm) :
1160 L x 500 l x 190 P.
Cotes d'encastrement :
1140 x 480.
2 PERÇAGES DE 35 MM DE SÉRIE.

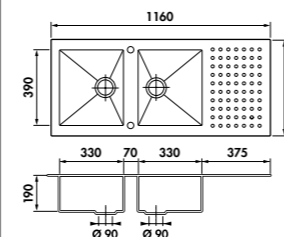

Finitions | Inox satiné
Luisinox | EV6931 IL
P.P. € H.T. **499**
P.P. € T.T.C. **599**

Réf. EV 6931

Évier d'angle 1 bac, 2 égouttoirs.
Bondes de ø 90 mm.
Dimensions (mm) :
980 L x 500 l x 190 P.
Cotes d'encastrement :
voir le plan livré avec l'évier.
2 PERÇAGES DE 35 MM DE SÉRIE.

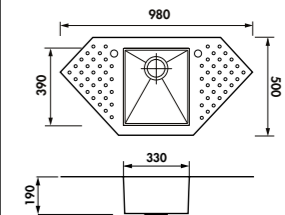

ACCESSOIRES EN OPTION

PLANCHE À DÉCOUPER

Planche à découper
en bambou.
Dim. 300 x 540 mm.

Réf. AEPLUB046
P.P. € H.T. **45**
P.P. € T.T.C. **54**



PLANCHE À DÉCOUPER

Planche en bambou
avec vide-sauce en inox
et planche en verre
additionnelle.
Dim. 320 x 540 mm.

Réf. AEPLUBK1046
P.P. € H.T. **92**
P.P. € T.T.C. **110**



ACCESSOIRES EN OPTION

PLANCHE À DÉCOUPER

Planche à découper
design en verre.
Dim. 300 x 542 mm.

Réf. AEPLUV002
P.P. € H.T. **45**
P.P. € T.T.C. **54**



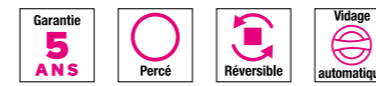

Finitions Luisinox

Inox satiné



Réf. EV 21901

Évier 1 grand bac,
1 large égouttoir.
Bonde de ø 60 mm.
Dimensions (mm) :
780 L x 510 l x 140 P.
Cotes d'encastrement :
760 x 490. (Angles : R = 5)
2 PERÇAGES DE 35 MM DE SÉRIE.

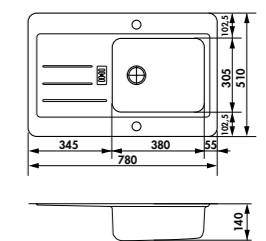

Finitions Luisinox	Inox satiné EV21901 IL
P.P. € H.T.	325
P.P. € T.T.C.	390

ACCESSOIRES DE SÉRIE

PLANCHE À DÉCOUPER

Planche à découper en bois.



PETIT BAC INOX

Bac à légumes.





Finitions Luisinox	Inox satiné
	EV45011 IL
P.P. € H.T.	139
P.P. € T.T.C.	169

Finitions Luisinox	Inox Mini-structure
	EV45011 IMS
P.P. € H.T.	159
P.P. € T.T.C.	191

Réf. EV 45011

Évier 1 grand bac, 1 égouttoir.
Bonde de ø 90 mm.
Dimensions (mm) :
1000 L x 500 l x 160 P.
Cotes d'encastrement :
980 x 480.

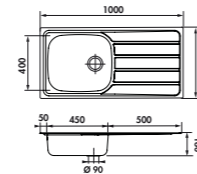

Finitions Luisinox	Inox satiné
	EV4501 IL
P.P. € H.T.	129
P.P. € T.T.C.	155

Finitions Luisinox	Inox Mini-structure
	EV4501 IMS
P.P. € H.T.	149
P.P. € T.T.C.	179

Réf. EV 4501

Évier 1 bac, 1 égouttoir.
Bonde de ø 90 mm.
Dimensions (mm) :
860 L x 500 l x 160 P.
Cotes d'encastrement :
840 x 480.

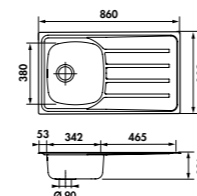

Finitions Luisinox	Inox satiné
	EV45001 IL
P.P. € H.T.	139
P.P. € T.T.C.	169

Finitions Luisinox	Inox Mini-structure
	EV45001 IMS
P.P. € H.T.	159
P.P. € T.T.C.	191

Réf. EV 45001

Évier 1 grand bac, 1 égouttoir.
Bonde de ø 90 mm.
Dimensions (mm) :
860 L x 500 l.
Cotes d'encastrement :
840 x 480.

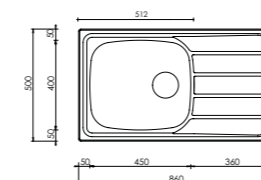

Finitions Luisinox	Inox satiné
	EV4511 IL
P.P. € H.T.	155
P.P. € T.T.C.	186

Finitions Luisinox	Inox Mini-structure
	EV4511 IMS
P.P. € H.T.	179
P.P. € T.T.C.	215

Réf. EV 4511

Évier 1 bac, 1 vide-sauce,
1 égouttoir.
Bondes de ø 90 mm.
Dimensions (mm) :
1000 L x 500 l x 160 P.
Cotes d'encastrement :
980 x 480.

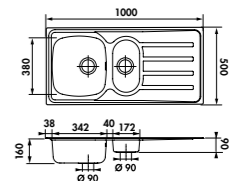

Finitions Luisinox	Inox satiné
	EV4521 IL
P.P. € H.T.	165
P.P. € T.T.C.	198

Finitions Luisinox	Inox Mini-structure
	EV4521 IMS
P.P. € H.T.	189
P.P. € T.T.C.	227

Réf. EV 4521

Évier 2 bacs, 1 égouttoir.
Bondes de ø 90 mm.
Dimensions (mm) :
1160 L x 500 l x 160 P.
Cotes d'encastrement :
1140 x 480.

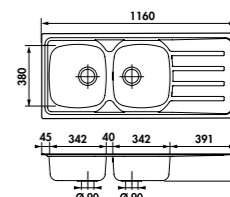

Garantie
5
ANS

Percé

Réversible

Vidage
automatique

VIP
Very Interesting Price

Nuance en LUISINOX > Éviers classiques

Finitions Luisinox

Inox satiné

Inox mini-structure



NOUVELLE CUVÉ DROITE PLUS MODERNE

Photo non contractuelle.

Finitions Luisinox	Inox satiné	Inox mini-structure
	EV57011 IL	EV57011 IMS
P.P. € H.T.	269	295
P.P. € T.T.C.	323	354

Réf. EV 57011

Évier 1 grand bac, 1 égouttoir.
Bonde de ø 90 mm.
Dimensions (mm) :
1000 L x 500 l x 210 P.
Cotes d'encastrement :
980 x 480
2 PERÇAGES DE 35 MM DE SÉRIE.

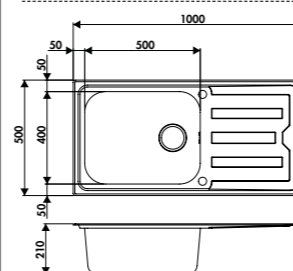

Photo non contractuelle.

Finitions Luisinox	Inox satiné	Inox mini-structure
	EV5711 IL	EV5711 IMS
P.P. € H.T.	239	289
P.P. € T.T.C.	287	347

PRIX EN BAISSÉ !

Réf. EV 5711

Évier 1 bac, 1 vide-sauce,
1 égouttoir.
Bondes de ø 90 mm.
Dimensions (mm) :
1000 L x 500 l x 210 P.
Cotes d'encastrement :
980 x 480
2 PERÇAGES DE 35 MM DE SÉRIE.

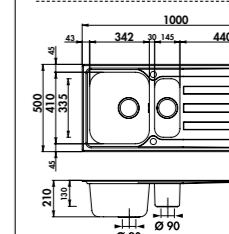

Photo non contractuelle.

Finitions Luisinox	Inox satiné	Inox mini-structure
	EV5701 IL	EV5701 IMS
P.P. € H.T.	199	230
P.P. € T.T.C.	239	276

PRIX EN BAISSÉ !

Réf. EV 5701

Évier 1 bac, 1 égouttoir.
Bonde de ø 90 mm.
Dimensions (mm) :
860 L x 500 l x 210 P.
Cotes d'encastrement :
840 x 480
2 PERÇAGES DE 35 MM DE SÉRIE.

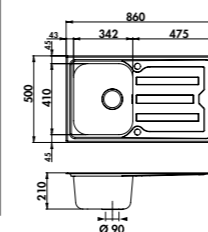

Photo non contractuelle.

Finitions Luisinox	Inox satiné	Inox mini-structure
	EV5721 IL	EV5721 IMS
P.P. € H.T.	249	299
P.P. € T.T.C.	299	359

PRIX EN BAISSÉ !

Réf. EV 5721

Évier 2 bacs, 1 égouttoir.
Bonde de ø 90 mm.
Dimensions (mm) :
1160 L x 500 l x 210 P.
Cotes d'encastrement :
1140 x 480
2 PERÇAGES DE 35 MM DE SÉRIE.

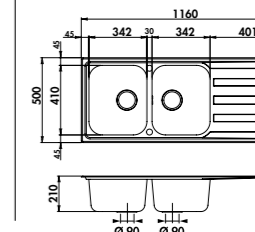

ACCESSOIRES EN OPTION

PLANCHE À DÉCOUPER

Planche à découper en bambou.
Dim. 300 x 540 mm.

Réf. AEPLUB046

P.P. € H.T. **45**

P.P. € T.T.C. **54**



PLANCHE À DÉCOUPER

Planche en bambou avec vide-sauce en inox et planche en verre supplémentaire.
Dim. 320 x 540 mm.

Réf. AEPLUBK1046

P.P. € H.T. **92**

P.P. € T.T.C. **110**



ACCESSOIRES EN OPTION

PLANCHE À DÉCOUPER

Planche à découper design en verre.
Dim. 300 x 542 mm.

Réf. AEPLUV002

P.P. € H.T. **45**

P.P. € T.T.C. **54**



Garantie
5
ANS

Percé

Réversible

Vidage
automatique

VIP
Very Interesting Price

Gala en LUISINOX > Éviers classiques

Finitions Luisinox

Inox satiné

Inox mini-structure



Finitions Luisinox	Inox satiné EV6801 P IL	Inox mini-structure EV6801 P IMS
P.P. € H.T.	249	289
P.P. € T.T.C.	299	349

PRIX EN BAISSÉ !

Réf. EV 6801 P

Évier 1 bac, 1 égouttoir.
Bonde de ø 90 mm.
Dimensions (mm) :
860 L x 500 l x 200 P.
Cotes d'encastrement :
840 x 480.
2 PERÇAGES DE 35 MM DE SÉRIE.

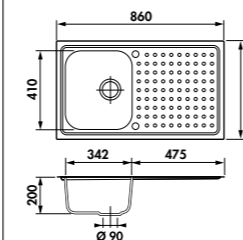

Finitions Luisinox	Inox satiné EV6821 P IL	Inox mini-structure EV6821 P IMS
P.P. € H.T.	299	355
P.P. € T.T.C.	359	426

PRIX EN BAISSÉ !

Réf. EV 6821 P

Évier 2 bacs, 1 égouttoir.
Bondes de ø 90 mm.
Dimensions (mm) :
1160 L x 500 l x 200 P.
Cotes d'encastrement :
1140 x 480.
2 PERÇAGES DE 35 MM DE SÉRIE.

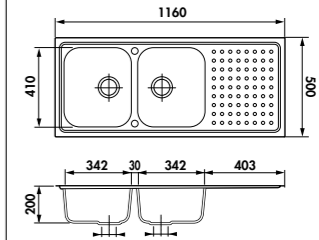

Finitions Luisinox	Inox satiné EV6811 P IL	Inox mini-structure EV6811 P IMS
P.P. € H.T.	279	340
P.P. € T.T.C.	335	408

PRIX EN BAISSÉ !

Réf. EV 6811 P

Évier 1 bac, 1 vide-sauce,
1 égouttoir.
Bondes de ø 90 mm.
Dimensions (mm) :
1000 L x 500 l x 200 P.
Cotes d'encastrement :
980 x 480.
2 PERÇAGES DE 35 MM DE SÉRIE.

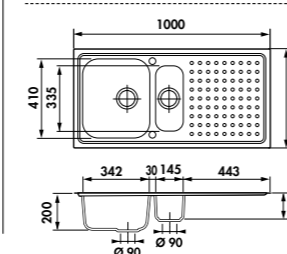

Finitions Luisinox	Inox satiné EV6831 P IL	Inox mini-structure EV6831 P IMS
P.P. € H.T.	335	440
P.P. € T.T.C.	402	528

PRIX EN BAISSÉ !

Réf. EV 6831 P

Évier d'angle 1 bac,
1 vide-sauce, 2 égouttoirs.
Bondes de ø 90 mm.
Dimensions (mm) :
980 L x 500 l x 185 P.
Cotes d'encastrement :
Voir le plan livré avec l'évier.
2 PERÇAGES DE 35 MM DE SÉRIE.

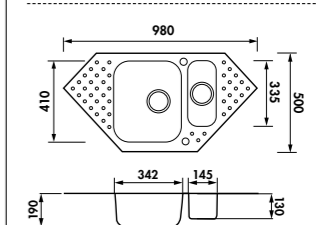

ACCESSOIRES EN OPTION

PLANCHE À DÉCOUPER

Planche à découper
en bambou.
Dim. 300 x 540 mm.

Réf. AEPLUB046	
P.P. € H.T.	45
P.P. € T.T.C.	54



PLANCHE À DÉCOUPER

Planche en bambou
avec vide-sauce en inox
et planche en verre
additionnelle.
Dim. 320 x 540 mm.

Réf. AEPLUBK1046	
P.P. € H.T.	92
P.P. € T.T.C.	110



ACCESSOIRES EN OPTION

PLANCHE À DÉCOUPER

Planche à découper
design en verre.
Dim. 300 x 542 mm.

Réf. AEPLUV002	
P.P. € H.T.	45
P.P. € T.T.C.	54





Finitions Luisinox

Inox satiné

Inox mini-structure



Finitions Luisinox	Inox satiné	Inox mini-structure
EV4811 IL	EV4811 IMS	
P.P. € H.T.	280	290
P.P. € T.T.C.	336	348

Réf. EV 4811

Évier 1 bac, 1 vide-sauce, 1 égouttoir.
 Bondes de ø 90 mm.
 Dimensions (mm) :
 1000 L x 500 l x 190 P.
 Cotes d'encastrement : 980 x 480.
 2 PERÇAGES DE 35 MM DE SÉRIE.

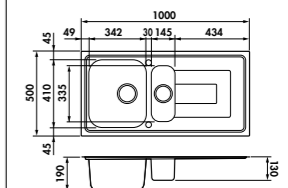

Réf. EV 4821

Évier 2 bacs, 1 égouttoir.
 Bondes de ø 90 mm.
 Dimensions (mm) :
 1160 L x 500 l x 190 P.
 Cotes d'encastrement :
 1140 x 480.
 2 PERÇAGES DE 35 MM DE SÉRIE.

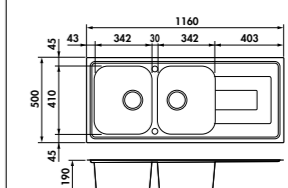

NOUVELLE CUVE DROITE PLUS MODERNE

Photo non contractuelle.

Finitions Luisinox	Inox satiné	Inox mini-structure
EV48011 IL	EV48011 IMS	
P.P. € H.T.	280	290
P.P. € T.T.C.	336	348

Réf. EV 48011

Évier 1 grand bac, 1 égouttoir.
 Bondes de ø 90 mm.
 Dimensions (mm) :
 1000 L x 500 l x 210 P.
 Cotes d'encastrement : 980 x 480.
 2 PERÇAGES DE 35 MM DE SÉRIE.
 Mitigeur avec embase ø max. 50.

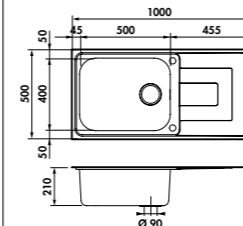

Réf. EV 4801

Évier 1 bac, 1 égouttoir.
 Bonde de ø 90 mm.
 Dimensions (mm) :
 860 L x 500 l x 190 P.
 Cotes d'encastrement : 840 x 480.
 2 PERÇAGES DE 35 MM DE SÉRIE.

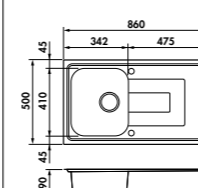

Finitions Luisinox	Inox satiné	Inox mini-structure
EV4801 IL	EV4801 IMS	
P.P. € H.T.	260	270
P.P. € T.T.C.	312	324

ACCESSOIRES EN OPTION

PLANCHE À DÉCOUPER

Planche à découper en bambou.
 Dim. 300 x 540 mm.

Réf. AEPLUB046

P.P. € H.T. **45**

P.P. € T.T.C. **54**



PLANCHE À DÉCOUPER

Planche en bambou avec vide-sauce en inox et planche en verre supplémentaire.
 Dim. 320 x 540 mm.

Réf. AEPLUBK1046

P.P. € H.T. **92**

P.P. € T.T.C. **110**



ACCESSOIRES EN OPTION

PLANCHE À DÉCOUPER

Planche à découper design en verre.
 Dim. 300 x 542 mm.

Réf. AEPLUV002

P.P. € H.T. **45**

P.P. € T.T.C. **54**



ÉGOUTTOIR PLAT

Égouttoir plat en inox. Dim. 342 x 410 mm.
 Réf. AEG092021

P.P. € H.T. **139**

P.P. € T.T.C. **167**



PANIER VIDE-SAUCE

Vide-sauce passoire en inox pour la réf. EV 4811.

Réf. AEPVS092020

P.P. € H.T. **139**

P.P. € T.T.C. **167**



Garantie
5
ANS

Percé

Réversible

Vidage
automatique

VIP
Very Interesting Price

Verdi en LUISINOX > Éviers classiques

Finitions Luisinox

Inox satiné	Inox nid d'abeille	Inox mini-structure
	EN SUPPRESSION*	

*Finition disponible jusqu'à épauement des stocks.

**BEST
SELLER**



**NOUVELLE CUVÉ DROITE
PLUS MODERNE**

Attention, le modèle EV54011 en nid d'abeille a une cuve légèrement arrondie. Photo non contractuelle.

Finitions Luisinox	EN SUPPRESSION*		
	Inox satiné	Inox nid d'abeille	Inox mini-structure
	EV54011 IL	EV54011 IND	EV54011 IMS
P.P. € H.T.	325	339	359
P.P. € T.T.C.	390	407	431

PRIX EN BAISSÉ !

Réf. EV 54011

Évier 1 très grand bac,
1 égouttoir.
Bonde de ø 90 mm.
Dimensions (mm) :
1000 L x 500 l x 210 P.
Cotes d'encastrement : 980 x 480.
2 PERÇAGES DE 35 MM DE SÉRIE.
Mitigeur avec embase ø max. 50.

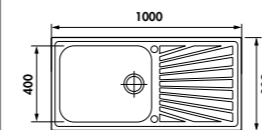

Réf. EV 5411

Évier 1 bac, 1 vide-sauce, 1
égouttoir.
Bondes de ø 90 mm.
Dimensions (mm) :
1000 L x 500 l x 190 P.
Cotes d'encastrement :
980 x 480.
2 PERÇAGES DE 35 MM DE SÉRIE.

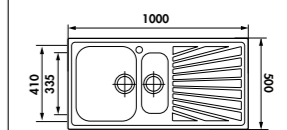

Finitions Luisinox	EN SUPPRESSION*		
	Inox satiné	Inox nid d'abeille	Inox mini-structure
	EV5411 IL	EV5411 IND	EV5411 IMS
P.P. € H.T.	239	325	289
P.P. € T.T.C.	287	390	347

PRIX EN BAISSÉ !



Finitions Luisinox	EN SUPPRESSION*		
	Inox satiné	Inox nid d'abeille	Inox mini-structure
	EV5401 IL	EV5401 IND	EV5401 IMS
P.P. € H.T.	199	279	229
P.P. € T.T.C.	239	335	275

PRIX EN BAISSÉ !

Réf. EV 5401

Évier 1 bac, 1 égouttoir.
Bonde de ø 90 mm.
Dimensions (mm) :
860 L x 500 l x 190 P.
Cotes d'encastrement :
840 x 480.
2 PERÇAGES DE 35 MM DE SÉRIE.

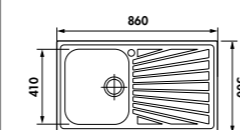

Réf. EV 5421

Évier 2 bacs, 1 égouttoir.
Bondes de ø 90 mm.
Dimensions (mm) :
1160 L x 500 l x 190 P.
Cotes d'encastrement :
1140 x 480.
2 PERÇAGES DE 35 MM DE SÉRIE.

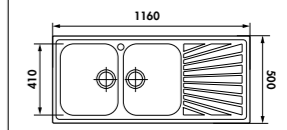

Finitions Luisinox	EN SUPPRESSION*		
	Inox satiné	Inox nid d'abeille	Inox mini-structure
	EV5421 IL	EV5421 IND	EV5421 IMS
P.P. € H.T.	279	349	339
P.P. € T.T.C.	335	419	407

PRIX EN BAISSÉ !

ACCESSOIRES EN OPTION

PLANCHE À DÉCOUPER

Planche à découper
en bambou.
Dim. 300 x 540 mm.

Réf. AEPLUB046	
P.P. € H.T.	45
P.P. € T.T.C.	54



PLANCHE À DÉCOUPER

Planche en bambou
avec vide-sauce en inox
et planche en verre
additionnelle.
Dim. 320 x 540 mm.

Réf. AEPLUBK1046	
P.P. € H.T.	92
P.P. € T.T.C.	110



ACCESSOIRES EN OPTION

PLANCHE À DÉCOUPER

Planche à découper
design en verre.
Dim. 300 x 542 mm.

Réf. AEPLUV002	
P.P. € H.T.	45
P.P. € T.T.C.	54





Finitions Luisinox

Inox satiné	Inox mini-structure
-------------	---------------------



Réf. EV 5211

Évier 1 bac, 1 vide-sauce,
1 égouttoir.
Bondes de ø 90 mm.
Dimensions (mm) :
1000 L x 500 l x 190 P.
Cotes d'encastrement :
980 x 480.

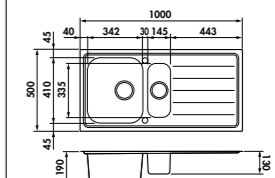

Finitions Luisinox	Inox satiné EV5211 IL	Inox mini-structure EV5211 IMS
P.P. € H.T.	290	335
P.P. € T.T.C.	348	402

Éviers Luisinox



Réf. EV 5201

Évier 1 bac, 1 égouttoir.
Bonde de ø 90 mm.
Dimensions (mm) :
860 L x 500 l x 190 P.
Cotes d'encastrement :
840 x 480.

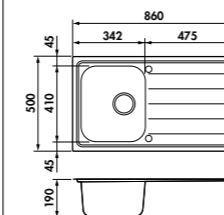

Finitions Luisinox	Inox satiné EV5201 IL	Inox mini-structure EV5201 IMS
P.P. € H.T.	249	290
P.P. € T.T.C.	299	348



Réf. EV 5221

Évier 2 bacs, 1 égouttoir.
Bondes de ø 90 mm.
Dimensions (mm) :
1160 L x 500 l x 190 P.
Cotes d'encastrement :
1140 x 480.

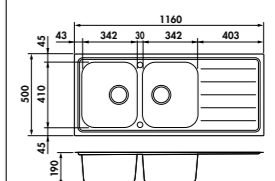

Finitions Luisinox	Inox satiné EV5221 IL	Inox mini-structure EV5221 IMS
P.P. € H.T.	309	355
P.P. € T.T.C.	468	426

ACCESSOIRES EN OPTION

PLANCHE À DÉCOUPER

Planche à découper en bambou.
Dim. 300 x 540 mm.

Réf. AEPLUB046	
P.P. € H.T.	45
P.P. € T.T.C.	54



PLANCHE À DÉCOUPER

Planche en bambou avec vide-sauce en inox et planche en verre supplémentaire.
Dim. 320 x 540 mm.

Réf. AEPLUBK1046	
P.P. € H.T.	92
P.P. € T.T.C.	110



ACCESSOIRES EN OPTION

PLANCHE À DÉCOUPER

Planche à découper design en verre.
Dim. 300 x 542 mm.

Réf. AEPLUV002	
P.P. € H.T.	45
P.P. € T.T.C.	54



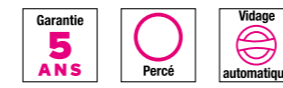

Évier d'angle en LUISINOX > Éviers classiques

Finitions Luisinox

Inox satiné	Inox nid d'abeille
-------------	--------------------



Réf. EV 2431

Évier d'angle 2 bacs,
1 égouttoir.
2 Bondes de ø 90 mm.
Dimensions (mm) :
830 L x 830 l x 190 P.
Cotes d'encastrement :
Voir le plan livré avec l'évier.

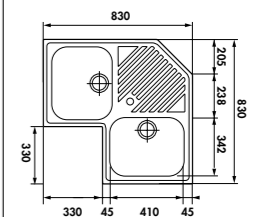

Finitions Luisinox	Inox satiné EV2431 IL	Inox nid d'abeille EV2431 IND
P.P. € H.T.	560	595
P.P. € T.T.C.	672	714

Éviers
Luisinox

PANIER VIDE-SAUCE

Panier vide-sauce en inox pour le modèle.

Réf. AEPVS604 015	
P.P. € H.T.	54
P.P. € T.T.C.	64



PANIER VAISSELLE

Panier vaisselle en fil chromé pour le modèle.

Réf. AEPAN21431 015	
P.P. € H.T.	81
P.P. € T.T.C.	97



Avec l'Aquastation, réinventez votre cuisine !

L'Aquastation a toutes les qualités requises pour faire gagner du temps dans la préparation des repas.

Avec l'Aquastation, être à deux au-dessus de l'évier n'est plus un problème!

Chacun peut avoir son poste de travail.

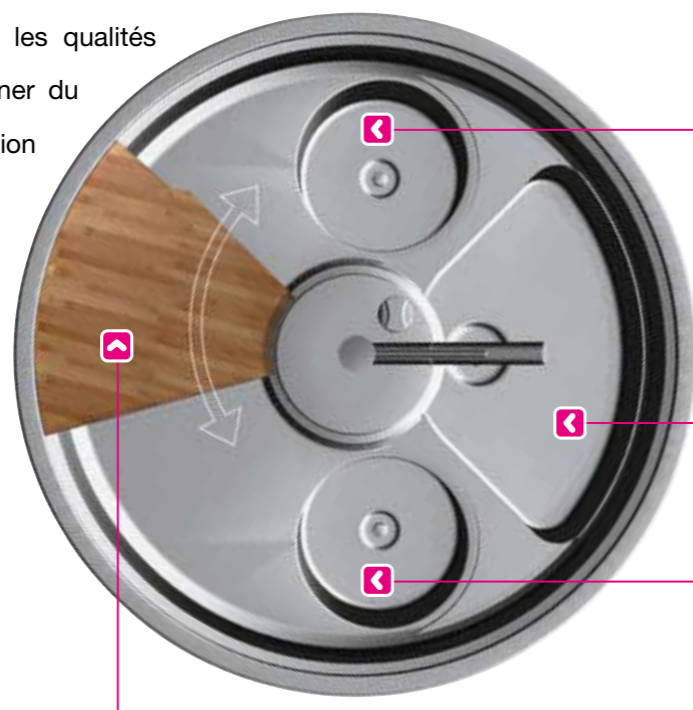

Petite cuve ronde pour se laver les mains par exemple ou pour faire tremper les légumes.

Un grand bac principal qui permet de laver les objets plus encombrants.

Seconde cuve ronde.

Différents éléments peuvent venir s'ajouter en fonction de vos besoins.



ACCESSOIRES EN OPTION

▶ ÉGOUTTOIR PLEIN

Égouttoir plein 1/6.



Réf. AEGAQNP 015
P.P. € H.T. **145**
P.P. € T.T.C. **173**

▶ PLANCHE À DÉCOUPER

Planche à découper en bois 1/6. En bois foncé.



Réf. AEPLAQ6 041
P.P. € H.T. **70**
P.P. € T.T.C. **84**

▶ ÉGOUTTOIR PERCÉ

Égouttoir percé 1/6.



Réf. AEGAQP 015
P.P. € H.T. **117**
P.P. € T.T.C. **140**

▶ PLANCHE EN BOIS AVEC TROU.

Planche en bois foncé 1/6 avec trou. Possibilité de déposer le récipient rond en inox.



Réf. AEPLAQ6 041
P.P. € H.T. **70**
P.P. € T.T.C. **84**

▶ SET : DEUX SALADIERS + UNE PASSOIRE

Set de deux saladiers et une passoire en inox adaptés aux planches avec trous.



Set composé de 3 pièces :
• 2 saladiers s'insérant dans la planche 1/12,
• 1 passoire s'insérant dans la planche 1/6.

Réf. AEKSPAQ 015
P.P. € H.T. **174**
P.P. € T.T.C. **208**

▶ PLANCHE EN BOIS

Planche en bois foncé 1/12 percée 2 fois. Possibilité de déposer le récipient rond en inox.



Réf. AEPLAQ12 041
P.P. € H.T. **74**
P.P. € T.T.C. **89**

▶ RÉCIPIENT ROND.

Récipient rond en inox.



Réf. AEPANAQ 015
P.P. € H.T. **145**
P.P. € T.T.C. **173**



Aquastation en LUISINOX



Finitions Luisinox

Inox satiné

Réf. EVAQUASTATION Aquistation complète

- évier
- sous-meuble en inox avec tiroir coulissant
- éléments de montage

Finitions Luisinox | Inox satiné
EVAQUASTATION
P.P. € H.T. **5564**
P.P. € T.T.C. **6654**

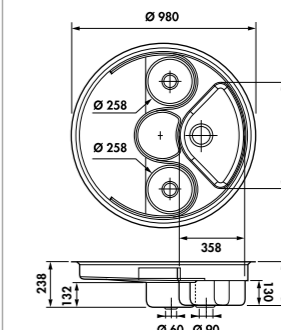

ATTENTION :
le mitigeur ne fait pas partie de l'Aquastation.

Sur un plan droit

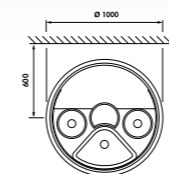

En péninsule

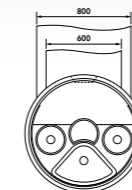

En angle

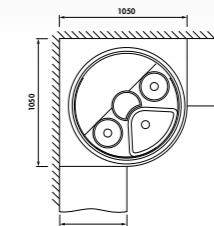

En îlot central

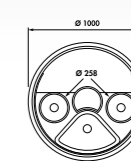

Comment l'installer ?

▶ ENSEMBLE COMPLET

Le socle de l'Aquastation est livré avec un système de 5 pieds télescopiques réglables qui peut varier de 100 mm à 130 mm de hauteur : ainsi la hauteur totale de l'Aquastation varie entre 920 mm et 1000 mm.

4 versions disponibles :

- 1 hauteur totale 920 mm
- 2 hauteur totale 950 mm
- 3 hauteur totale 970 mm
- 4 hauteur totale 1000 mm

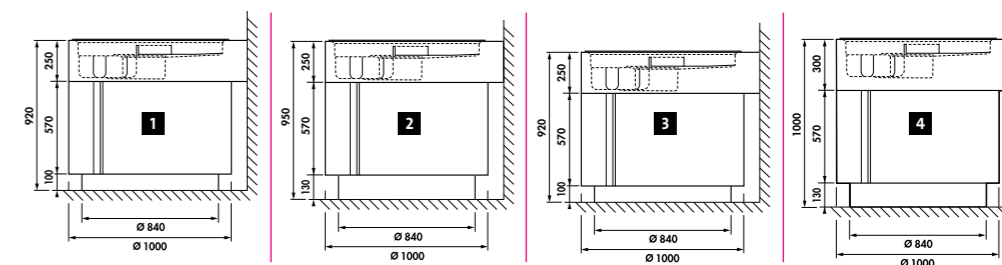

45



50



60



80



90



Perçage de l'évier pour robinetterie

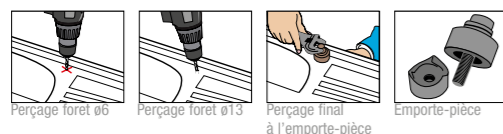

Matériel à utiliser :

- Perceuse : foret Ø 6 mm, foret Ø 13 mm
- Emporte-pièce Ø 35 mm
- Clé à cliquet de 19 ou autre

- Repérer et tracer l'emplacement de la robinetterie.
- Percer avec un foret inox (Maximum ø 6).
- Agrandir le perçage avec un foret de ø 13.
- Dévisser la base de l'emporte-pièce et passer la vis dans le perçage.
- Revisser la base de l'emporte-pièce sous l'évier.
- Serrer à l'aide d'une clé, jusqu'au perçage complet.



Conseils d'entretien

	Luisinox
Entretien quotidien	Produit d'entretien habituel non abrasif
Calcaire	Vinaigre chaud
Abrasions de métal (fond de marmite, couverts...)	
Taches persistantes	
Taches très persistantes	Ne pas utiliser de paille de fer ni le côté abrasif de l'éponge ni d'eau de javel / chlore
Autres taches (peinture, encres...)	
Avertissements recommandations	

Produit d'entretien

Ce produit d'entretien est très efficace pour nettoyer tous les éviers. Il agit sur les dépôts de calcaire et rend l'évier comme neuf en quelques secondes. (Bien suivre les conseils d'utilisation.)



AESPAYNET
P.P. € H.T. **30**
P.P. € T.T.C. **36**

Luisinox cuves à encastrer



122 | Vibrato



124 | Glamour



126 | Monteverdi



128 | Disco



131 | Cuve ronde



VIBRATO

La ligne VIBRATO se compose de 5 modèles de cuves à encastrer, disponibles en finition inox Satiné ou inox Nid d'abeille.

Cuves à encastrer Luisinox



Cuves
à encastrer
Luisinox

Garantie
5
ANS

Percé

VIP
Very Interesting Price

Vibrato en LUISINOX - LES GAMMES COMPLÈTES

VIDAGE MANUEL



PETITS RAYONS : 10

Finition Inox

Satiné

Inox nid d'abeille*

*En version nid d'abeille, la plage de robinetterie est en inox lisse.



Réf. EV 54

Évier 1 bac.
Dimensions (mm) :
570 L x 500 l x 191 P.
Cotes d'encastrement :
550 x 480

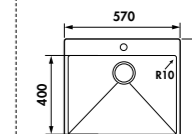

Satiné	Vidage	P.P. € H.T.	P.P. € T.T.C.
EV54IL	1	435	522

Nid d'abeille	Vidage	P.P. € H.T.	P.P. € T.T.C.
EV54IND	1	505	606

Cuves
à encastrer
Luisinox

PETITS RAYONS : 10



Réf. EV 56

Évier 1 bac.
Dimensions (mm) :
770 L x 500 l x 191 P.
Cotes d'encastrement :
750 x 480

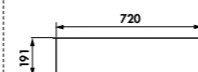
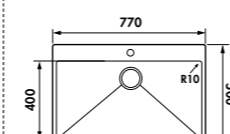

Satiné	Vidage	P.P. € H.T.	P.P. € T.T.C.
EV56IL	1	455	546

Nid d'abeille	Vidage	P.P. € H.T.	P.P. € T.T.C.
EV56IND	1	529	635



Réf. EV 53

Évier 1 bac.
Dimensions (mm) :
450 L x 500 l x 191 P.
Cotes d'encastrement :
430 x 480

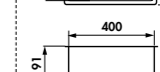
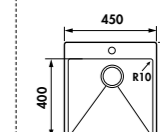

Satiné	Vidage	P.P. € H.T.	P.P. € T.T.C.
EV53IL	1	415	498

Nid d'abeille	Vidage	P.P. € H.T.	P.P. € T.T.C.
EV53IND	1	480	576



Réf. EV 52

Évier 1 bac.
Dimensions (mm) :
390 L x 500 l x 191 P.
Cotes d'encastrement :
370 x 480

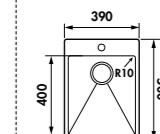

Satiné	Vidage	P.P. € H.T.	P.P. € T.T.C.
EV52IL	1	410	492

Nid d'abeille	Vidage	P.P. € H.T.	P.P. € T.T.C.
EV52IND	1	475	570



Réf. EV 55

Évier 1 bac.
Dimensions (mm) :
670 L x 500 l x 191 P.
Cotes d'encastrement :
650 x 480

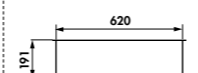
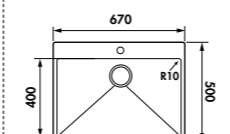

Satiné	Vidage	P.P. € H.T.	P.P. € T.T.C.
EV55IL	1	445	534

Nid d'abeille	Vidage	P.P. € H.T.	P.P. € T.T.C.
EV55IND	1	515	618

Garantie
5
ANS

Percé

Glamour en LUISINOX

Choisissez votre type de vidage :

VIDAGE AUTOMATIQUE

2
Carré chromé

Finition Inox

Satiné



Réf. EV 61

Évier 1 bac.
Bonde carrée.
Dimensions (mm) :
570 L x 500 l x 190 P.
Cotes d'encastrement :
550 x 490.

2 PERÇAGES DE 35 MM
DE SÉRIE.

60
Sous-meuble

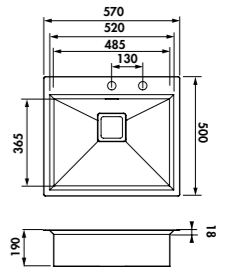

Satiné Vidage P.P. € H.T. P.P. € T.T.C.
EV61 IL **2** **399** **479**



Réf. EV 62

Évier 1 bac.
Bonde carrée.
Dimensions (mm) :
770 L x 500 l x 190 P.
Cotes d'encastrement :
750 x 480.

2 PERÇAGES DE 35 MM
DE SÉRIE.

80
Sous-meuble

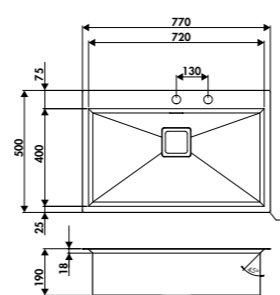

Satiné Vidage P.P. € H.T. P.P. € T.T.C.
EV62 IL **2** **525** **630**



Réf. EV 60

Évier 1 bac.
Bonde carrée.
Dimensions (mm) :
450 L x 500 l x 190 P.
Cotes d'encastrement :
430 x 490.

2 PERÇAGES DE 35 MM
DE SÉRIE.

50
Sous-meuble

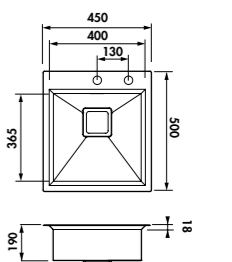

Satiné Vidage P.P. € H.T. P.P. € T.T.C.
EV60 IL **2** **385** **462**

ACCESSOIRES EN OPTION

PLANCHE À DÉCOUPER

Planche à découper
en bambou.
Dim. 300 x 540 mm.

Réf. AEPLUB046

P.P. € H.T. **45**

P.P. € T.T.C. **54**



PLANCHE À DÉCOUPER

Planche à découper
design en verre.
Dim. 300 x 542 mm.

Réf. AEPLUV002

P.P. € H.T. **45**

P.P. € T.T.C. **54**



Garantie
5
ANS

Percé

**BEST
SELLER**

Monteverdi en LUISINOX

Choisissez votre type de vidage :

VIDAGE MANUEL		VIDAGE AUTOMATIQUE			
1		2	3	6	7
Vidage manuel		Carré chromé	Carré satiné	Tirette laiton chromée	Tirette laiton satinée

Finition Inox

Satiné

NOUVEAU TROP PLEIN



Satiné	Vidage	P.P. € H.T.	P.P. € T.T.C.
EV34 IL	2	395	474
EV34 IL	3	395	474
EV34 IL	6	405	486
EV34 IL	7	405	486

Réf. EV 34

Évier 1 bac.
Bonde de ø 90 mm.
Dimensions (mm) :
390 L x 500 l x 190 P.
Cotes d'encastrement :
370 x 480.
2 PERÇAGES DE 35 MM.

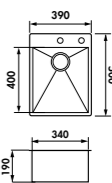

Satiné	Vidage	P.P. € H.T.	P.P. € T.T.C.
EV35 IL	1	370	444

Réf. EV 35

Évier égouttoir 1 bac.
Bonde de ø 90 mm.
Dimensions (mm) :
390 L x 500 l x 50 P.
Cotes d'encastrement :
370 x 480.
1 PERÇAGE DE 35 MM DE SÉRIE.
Vidage manuel
à écoulement permanent.

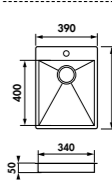

Satiné	Vidage	P.P. € H.T.	P.P. € T.T.C.
EV33 IL	2	335	402
EV33 IL	3	335	402
EV33 IL	6	345	414
EV33 IL	7	345	414

Réf. EV 33

Petite cuve vide-sauce.
Bonde de ø 90 mm.
Dimensions (mm) :
240 L x 420 l x 130 P.
Cotes d'encastrement :
220 x 400.
1 PERÇAGE DE 35 MM DE SÉRIE.



PLANCHE À DÉCOUPER

Planche à découper en iroko avec petite planche intégrée en matériaux de synthèse.
Dim. 370 x 410 mm

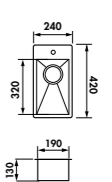

Réf. AEPL094071	P.P. € H.T.	190
	P.P. € T.T.C.	228

PLANCHE À DÉCOUPER

Planche à découper en iroko avec porte assiette intégrée.
Dim. 370 x 410 mm.

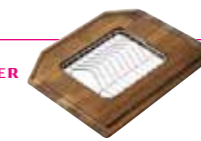

Réf. AEG094072	P.P. € H.T.	190
	P.P. € T.T.C.	228

PLANCHE À DÉCOUPER

Planche à découper en iroko.
Dim. 370 x 410 mm.

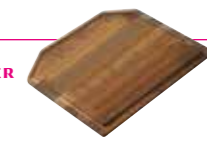

Réf. AEPL094073	P.P. € H.T.	112
	P.P. € T.T.C.	134

► Pour la découpe, il est indispensable de se reporter au plan fourni dans l'emballage de l'évier.

Cuves à encastrer / Luisinox / 127



Satiné	Vidage	P.P. € H.T.	P.P. € T.T.C.
EV31 IL	2	679	815
EV31 IL	3	679	815
EV31 IL	6	689	827
EV31 IL	7	689	827

Réf. EV 31

Évier 2 bacs.
Bondes de ø 90 mm.
Dimensions (mm) :
770 L x 500 l x 190 P.
Cotes d'encastrement :
750 x 480.
3 PERÇAGES DE 35 MM.
Vidage automatique sur les 2 cuves.

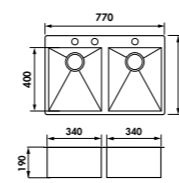

Satiné	Vidage	P.P. € H.T.	P.P. € T.T.C.
EV32 IL	2	520	624
EV32 IL	3	520	624
EV32 IL	6	530	636
EV32 IL	7	530	636

Réf. EV 32

Évier 1 bac de grande dimension.
Bonde de ø 90 mm.
Dimensions (mm) :
770 L x 500 l x 190 P.
Cotes d'encastrement :
750 x 480.
2 PERÇAGES DE 35 MM.

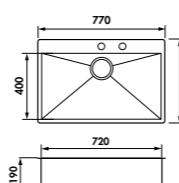

Satiné	Vidage	P.P. € H.T.	P.P. € T.T.C.
EV30 IL	2	428	514
EV30 IL	3	428	514
EV30 IL	6	438	525
EV30 IL	7	438	525

Réf. EV 30

Évier 1 bac.
Bonde de ø 90 mm.
Dimensions (mm) :
590 L x 500 l x 190 P.
Cotes d'encastrement :
570 x 480.
2 PERÇAGES DE 35 MM.

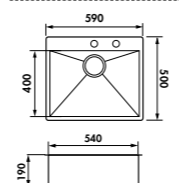

ACCESSOIRES EN OPTION

PANIER VAISSELLE

Panier vaisselle en fil chromé.
Dim. 340 x 400 mm



Réf. AEPAN093100	P.P. € H.T.	102
	P.P. € T.T.C.	122

ÉGOUTTOIR INOX

Égouttoir inox.
Dim. 340 x 400 mm.



Réf. AEG092023	P.P. € H.T.	139
	P.P. € T.T.C.	167

BAC INOX PERCÉ

Bac inox percé.
Dim. 435 x 230 mm.



Réf. AEPVS092024	P.P. € H.T.	190
	P.P. € T.T.C.	228

126 / www.luisina.com ► La garantie de 5 ans ne s'applique que sur les éviers. Les accessoires et les vidages en sont exclus.



Garantie
5
ANS



Disco en LUISINOX

VIDAGE AUTOMATIQUE



Carré chromé

Finition Inox

Satiné

UNE GAMME TRÈS PRATIQUE AVEC LE MITIGEUR RÉTRACTABLE POUR PLACER SOUS LA FENÊTRE !



Réf. EV 81

Évier 1 bac.
Bonde carrée.
Dimensions (mm) :
590 L x 500 l x 190 P.
Cotes d'encastrement :
570 x 490.

3 PERÇAGES DE 35 MM
DE SÉRIE.

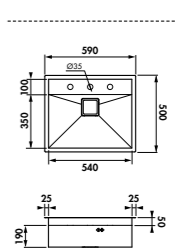

Satiné	Vidage	P.P. € H.T.	P.P. € T.T.C.
EV81 IL	2	520	624

Cuves
à encastrer
Luisinox



Réf. EV 80

Évier 1 bac.
Bonde carrée.
Dimensions (mm) :
390 L x 500 l x 190 P.
Cotes d'encastrement :
370 x 490.

3 PERÇAGES DE 35 MM
DE SÉRIE.

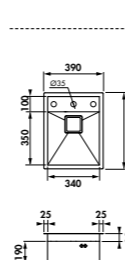

Satiné	Vidage	P.P. € H.T.	P.P. € T.T.C.
EV80 IL	2	499	599



Réf. EV 82

Évier 1 grand bac.
Bonde carrée.
Dimensions (mm) :
770 L x 500 l x 190 P.
Cotes d'encastrement :
750 x 490.

3 PERÇAGES DE 35 MM
DE SÉRIE.

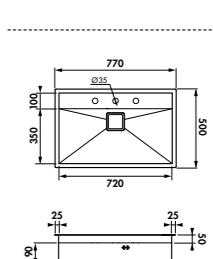

Satiné	Vidage	P.P. € H.T.	P.P. € T.T.C.
EV82 IL	2	565	678



Luisina

Garantie
5
ANS

Cuve ronde en LUISINOX

VIDAGE MANUEL



Finition Inox

Satiné

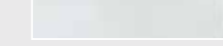

Inox nid d'abeille



Réf. EV 02

Cuve ronde à encastrer.
Bonde de ø 60 mm.
Dimensions (mm) :
ø 435 x 160 P.
Cotes d'encastrement :
ø 410
Sous-meuble :
voir le plan fourni

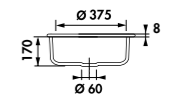
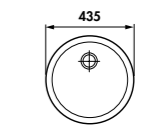

Satiné	Vidage	PP. € H.T.	PP. € T.T.C.
EV02IL	MANUEL	125	150

Nid d'abeille	Vidage	PP. € H.T.	PP. € T.T.C.
EV02IND	MANUEL	150	180

Cuves
à encastrer
Luisinox

30

 Monteverdi
Réf. EV 33
p. 126

45

 Vibrato
Réf. EV 52
p. 122

 Glamour
Réf. EV 60
p. 124

 Monteverdi
Réf. EV 34
p. 126

 Monteverdi
Réf. EV 35
p. 126

 Disco
Réf. EV 80
p. 128

 Cuve ronde
Réf. EV 02
p. 131

50

 Vibrato
Réf. EV 53
p. 122

 Glamour
Réf. EV 60
p. 124

60

 Vibrato
Réf. EV 54
p. 122

 Glamour
Réf. EV 61
p. 124

 Monteverdi
Réf. EV 30
p. 126

80

 Vibrato
Réf. EV 56
p. 122

 Vibrato
Réf. EV 55
p. 122

 Glamour
Réf. EV 62
p. 124

 Monteverdi
Réf. EV 31
p. 126

 Monteverdi
Réf. EV 32
p. 126

 Disco
Réf. EV 81
p. 128

 Disco
Réf. EV 82
p. 128

Perçage de l'évier pour robinetterie

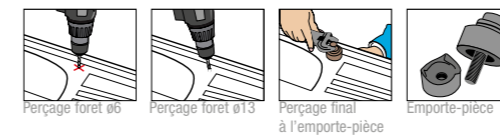

Matériel à utiliser :
■ Perceuse : foret Ø 6 mm, foret Ø 13 mm
■ Emporte-pièce Ø 35 mm
■ Clé à cliquet de 19 ou autre

- Repérer et tracer l'emplacement de la robinetterie.
- Percer avec un foret inox (Maximum ø 6).
- Agrandir le perçage avec un foret de ø 13.
- Dévisser la base de l'emporte-pièce et passer la vis dans le perçage.
- Revisser la base de l'emporte-pièce sous l'évier.
- Serrer à l'aide d'une clé, jusqu'au perçage complet.



Cuves à encastrer Luisinox

Conseils d'entretien

Luisinox	
Entretien quotidien	Produit d'entretien habituel non abrasif
Calcaire	Vinaigre chaud
Abrasions de métal (fond de marmite, couverts...)	
Taches persistantes	
Taches très persistantes	Ne pas utiliser de paille de fer ni le côté abrasif de l'éponge ni eau de javel / chlore
Autres taches (peinture, encres...)	
Avertissements recommandations	

Produit d'entretien ▶

Ce produit d'entretien est très efficace pour nettoyer tous les éviers. Il agit sur les dépôts de calcaire et rend l'évier comme neuf en quelques secondes. (Bien suivre les conseils d'utilisation.)



AESPRAYNET
P.P. € H.T. 30
P.P. € T.T.C. 36

Luisinox cuves sous plan



138 | Vibrato



140 | Adagio



142 | Baladi



144 | Monteverdi



146 | Troika



149 | EVSP15



149 | EVSP18



150 | EVSP17



150 | EVSP11



150 | EVSP12



151 | EVSP13



151 | EVSP39



152 | EVSP21



153 | EVSP27



153 | EVSP38



154 | EVSP19



155 | EVSP16



155 | EVSP20



157 | EVSP14

Cuves
sous plan
Luisinox

VIBRATO

**FUTUR
BEST-SELLER**



Qualité, choix, compétitivité et flexibilité !

Une collection de cuves sous plan entièrement revisitée!

Choisissez vous-même votre vidage et sa manette,
et découvrez notre gamme VIBRATO.



Cuves
sous plan
Luisinox

Garantie
5
ANS

VIP
Very Interesting Price

Vibrato en LUISINOX - LES GAMMES COMPLÈTES

Choisissez votre type de vidage :



Finition Inox

Satiné

Inox nid d'abeille

NOUVEAU TROP PLEIN / NOUVELLE BONDE DE VIDAGE À CLAPET / FINITION MAIN / PETITS RAYONS POUR FACILITER LE NETTOYAGE

PETITS RAYONS : 10



Réf. EVSP 54

Cuve sous plan.
Bondes de ø 90 mm.
Cotes hors tout (mm) :
570 L x 450 l x 191 P
• cuves : 520 L x 400 l.

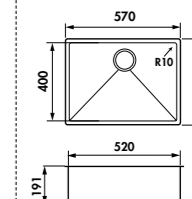

Satiné	Vidage	P.P. € H.T.	P.P. € T.T.C.
EVSP 54 IL	1	285	342
EVSP 54 IL	2	299	359
EVSP 54 IL	3	299	359
EVSP 54 IL	4	299	359
EVSP 54 IL	5	299	359
EVSP 54 IL	6	305	366
EVSP 54 IL	7	309	371

Nid d'abeille	Vidage	P.P. € H.T.	P.P. € T.T.C.
EVSP 54 IND	1	319	387
EVSP 54 IND	2	329	395
EVSP 54 IND	3	329	395
EVSP 54 IND	4	329	395
EVSP 54 IND	5	329	395
EVSP 54 IND	6	339	407
EVSP 54 IND	7	345	414



Réf. EVSP 53

Cuve sous plan.
Bondes de ø 90 mm.
Cotes hors tout (mm) :
450 L x 450 l x 191 P
• cuves : 400 L x 400 l.

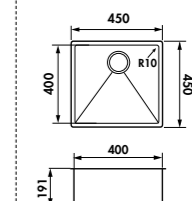

Satiné	Vidage	P.P. € H.T.	P.P. € T.T.C.
EVSP 53 IL	1	259	311
EVSP 53 IL	2	269	323
EVSP 53 IL	3	269	323
EVSP 53 IL	4	269	323
EVSP 53 IL	5	269	323
EVSP 53 IL	6	279	335
EVSP 53 IL	7	285	342

Nid d'abeille	Vidage	P.P. € H.T.	P.P. € T.T.C.
EVSP 53 IND	1	289	347
EVSP 53 IND	2	299	359
EVSP 53 IND	3	299	359
EVSP 53 IND	4	299	359
EVSP 53 IND	5	299	359
EVSP 53 IND	6	309	371
EVSP 53 IND	7	315	378



Réf. EVSP 52

Cuve sous plan.
Bondes de ø 90 mm.
Cotes hors tout (mm) :
390 L x 450 l x 191 P
• cuves : 340 L x 400 l.

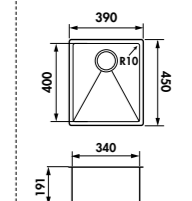

Satiné	Vidage	P.P. € H.T.	P.P. € T.T.C.
EVSP 52 IL	1	245	294
EVSP 52 IL	2	255	306
EVSP 52 IL	3	255	306
EVSP 52 IL	4	255	306
EVSP 52 IL	5	255	306
EVSP 52 IL	6	265	318
EVSP 52 IL	7	270	325

Nid d'abeille	Vidage	P.P. € H.T.	P.P. € T.T.C.
EVSP 52 IND	1	275	330
EVSP 52 IND	2	285	342
EVSP 52 IND	3	285	342
EVSP 52 IND	4	285	342
EVSP 52 IND	5	285	342
EVSP 52 IND	6	295	354
EVSP 52 IND	7	299	359

EXCELLENT RAPPORT QUALITÉ/PRIX

PETITS RAYONS : 10



Réf. EVSP 56

Cuve sous plan.
Bondes de ø 90 mm.
Cotes hors tout (mm) :
770 L x 450 l x 191 P
• cuves : 720 L x 400 l.

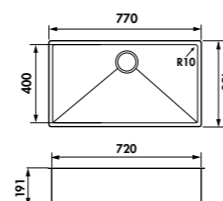

Satiné	Vidage	P.P. € H.T.	P.P. € T.T.C.
EVSP 56 IL	1	339	407
EVSP 56 IL	2	350	420
EVSP 56 IL	3	350	420
EVSP 56 IL	4	350	420
EVSP 56 IL	5	350	420
EVSP 56 IL	6	359	431
EVSP 56 IL	7	365	438

Nid d'abeille	Vidage	P.P. € H.T.	P.P. € T.T.C.
EVSP 56 IND	1	379	455
EVSP 56 IND	2	389	467
EVSP 56 IND	3	389	467
EVSP 56 IND	4	389	467
EVSP 56 IND	5	389	467
EVSP 56 IND	6	399	479
EVSP 56 IND	7	405	486



Réf. EVSP 55

Cuve sous plan.
Bondes de ø 90 mm.
Cotes hors tout (mm) :
670 L x 450 l x 191 P
• cuves : 620 L x 400 l.

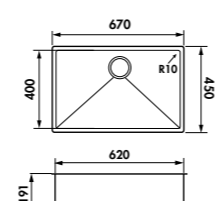

Satiné	Vidage	P.P. € H.T.	P.P. € T.T.C.
EVSP 55 IL	1	319	383
EVSP 55 IL	2	329	395
EVSP 55 IL	3	329	395
EVSP 55 IL	4	329	395
EVSP 55 IL	5	329	395
EVSP 55 IL	6	339	407
EVSP 55 IL	7	345	414

Nid d'abeille	Vidage	P.P. € H.T.	P.P. € T.T.C.
EVSP 55 IND	1	355	426
EVSP 55 IND	2	365	438
EVSP 55 IND	3	365	438
EVSP 55 IND	4	365	438
EVSP 55 IND	5	365	438
EVSP 55 IND	6	375	450
EVSP 55 IND	7	379	455

COMBINAISONS POSSIBLES



EVSP 53 IL + EVSP 52 IL



Choisissez votre type de vidage :



Finition Inox

Satiné



Réf. EVSP 5601

1 grande cuve, 1 égouttoir.
Bonde de ø 90 mm.
Cotes hors tout (mm) :
850 L x 440 l x 190 P.
Cotes d'encastrement : 810 x 400.

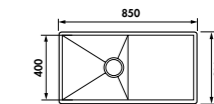

Satiné	Vidage	P.P. € H.T.	P.P. € T.T.C.
EVSP 5601 IL	1	590	708
EVSP 5601 IL	2	600	720
EVSP 5601 IL	3	600	720
EVSP 5601 IL	6	610	732
EVSP 5601 IL	7	615	738



Réf. EVSP 5611

1 cuve, 1 vide-sauce, 1 égouttoir.
Bondes de ø 90 mm.
Cotes hors tout (mm) :
990 L x 440 l x 190 P.
Cotes d'encastrement : 950 x 400.

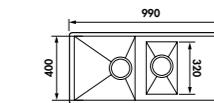

Satiné	Vidage	P.P. € H.T.	P.P. € T.T.C.
EVSP 5611 IL	1	855	1026
EVSP 5611 IL	2	865	1038
EVSP 5611 IL	3	865	1038
EVSP 5611 IL	6	875	1050
EVSP 5611 IL	7	879	1055



Réf. EVSP 5621

2 cuves, 1 égouttoir.
Bondes de ø 90 mm.
Cotes hors tout (mm) :
1150 L x 440 l x 190 P.
Cotes d'encastrement : 1110 x 400.

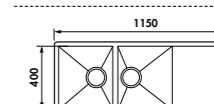

Satiné	Vidage	P.P. € H.T.	P.P. € T.T.C.
EVSP 5621 IL	1	1020	1224
EVSP 5621 IL	2	1030	1236
EVSP 5621 IL	3	1030	1236
EVSP 5621 IL	6	1040	1248
EVSP 5621 IL	7	1045	1254



Réf. EVSP 56011

1 grande cuve, 1 égouttoir.
Bonde de ø 90 mm.
Cotes hors tout (mm) :
990 L x 440 l x 190 P.
Cotes d'encastrement :
950 x 400.

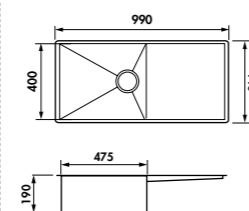

Satiné	Vidage	P.P. € H.T.	P.P. € T.T.C.
EVSP 56011 IL	1	765	918
EVSP 56011 IL	2	775	930
EVSP 56011 IL	3	775	930
EVSP 56011 IL	6	785	942
EVSP 56011 IL	7	789	947

Choisissez votre type de vidage :



Finition Inox

Satiné

NOUVEAU TROP PLEIN / NOUVELLE BONDE DE VIDAGE À CLAPET / FINITION MAIN / PETITS RAYONS POUR FACILITER LE NETTOYAGE



Satiné	Vidage	P.P. € H.T.	P.P. € T.T.C.
EVSP 73 IL	2	765	918
EVSP 73 IL	3	765	918
EVSP 73 IL	6	775	930
EVSP 73 IL	7	779	935

Réf. EVSP 73

Double cuve avec petits rayons dans les angles.
 Bondes de ø 90 mm.
 Cotes hors tout (mm) :
 770 L x 450 l x 190 P.
 • cuves : 720 L x 400 l.

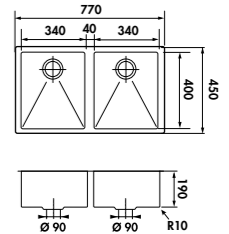

Cuves sous plan Luisinox



Satiné	Vidage	P.P. € H.T.	P.P. € T.T.C.
EVSP 71 IL	2	489	587
EVSP 71 IL	3	489	587
EVSP 71 IL	6	499	599
EVSP 71 IL	7	505	606

Réf. EVSP 71

Cuve avec petits rayons dans les angles.
 Bonde de ø 90 mm.
 Cotes hors tout (mm) :
 570 L x 450 l x 190 P.
 • cuve : 520 L x 400 l.

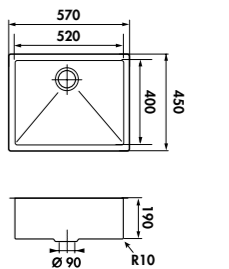

Satiné	Vidage	P.P. € H.T.	P.P. € T.T.C.
EVSP 70 IL	2	450	540
EVSP 70 IL	3	450	540
EVSP 70 IL	6	460	552
EVSP 70 IL	7	465	558

Réf. EVSP 70

Cuve rectangulaire avec petits rayons dans les angles.
 Bonde de ø 90 mm.
 Cotes hors tout (mm) :
 390 L x 450 l x 190 P.
 • cuve : 340 L x 400 l.

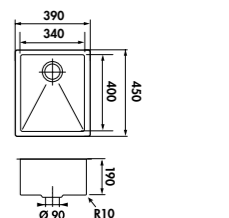

COMBINAISONS POSSIBLES



EVSP 71 IL

EVSP 70 IL

► Pour la découpe, il est indispensable de se reporter au plan fourni dans l'emballage de l'évier.



Réf. EVSP 72

Cuve à petits rayons dans les angles.
 Bonde de ø 90 mm.
 Cotes hors tout (mm) :
 770 L x 450 l x 190 P.
 • cuve : 720 L x 400 l.

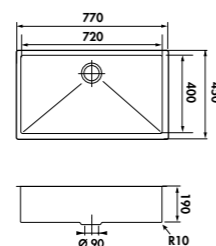

Satiné	Vidage	P.P. € H.T.	P.P. € T.T.C.
EVSP 72 IL	2	550	560
EVSP 72 IL	3	550	560
EVSP 72 IL	6	560	672
EVSP 72 IL	7	565	678

Choisissez votre type de vidage :

VIDAGE MANUEL		VIDAGE AUTOMATIQUE			
1		2	3	6	7
Vidage manuel		Carré chromé	Carré satiné	Tirette laiton chromée	Tirette laiton satinée

Finition Inox

Satiné

NOUVEAU TROP PLEIN DESIGN / NOUVELLE BONDE CACHE-PANIER



Satiné	Vidage	P.P. € H.T.	P.P. € T.T.C.
EVSP 31 IL	2	889	1067
EVSP 31 IL	3	889	1067
EVSP 31 IL	6	899	1079
EVSP 31 IL	7	905	1086

Réf. EVSP 31

Cuve sous plan avec angles droits.
Bondes de ø 90 mm.
Cotes hors tout (mm) :
760 L x 440 l x 190 P
• 2 cuves : 340 L x 400 l.

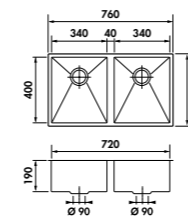
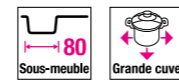

Satiné	Vidage	P.P. € H.T.	P.P. € T.T.C.
EVSP 34 IL	2	515	618
EVSP 34 IL	3	515	618
EVSP 34 IL	6	525	630
EVSP 34 IL	7	529	635

Réf. EVSP 34

Cuve sous plan avec angles droits.
Bonde de ø 90 mm.
Cotes hors tout (mm) :
380 L x 440 l x 190 P
• cuve : 340 L x 400 l.

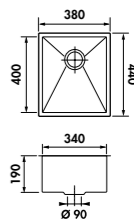

Satiné	Vidage	P.P. € H.T.	P.P. € T.T.C.
EVSP 32 IL	2	659	791
EVSP 32 IL	3	659	791
EVSP 32 IL	6	669	803
EVSP 32 IL	7	675	810

Réf. EVSP 32

Cuve sous plan avec angles droits.
Bonde de ø 90 mm.
Cotes hors tout (mm) :
760 L x 440 l x 190 P
• cuve : 720 L x 400 l.

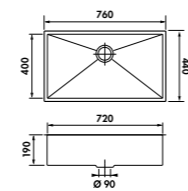

Satiné	Vidage	P.P. € H.T.	P.P. € T.T.C.
EVSP 35 IL	1	525	630

Réf. EVSP 35

Égouttoir avec angles droits.
Bonde de ø 90 mm.
Cotes hors tout (mm) :
380 L x 440 l x 50 P
• cuve : 340 L x 400 l.
Vidage manuel à écoulement permanent.

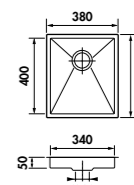

Satiné	Vidage	P.P. € H.T.	P.P. € T.T.C.
EVSP 30 IL	2	559	671
EVSP 30 IL	3	559	671
EVSP 30 IL	6	569	683
EVSP 30 IL	7	575	690

Réf. EVSP 30

Cuve sous plan avec angles droits.
Bonde de ø 90 mm.
Cotes hors tout (mm) :
580 L x 440 l x 190 P.
• cuve : 540 L x 400 l.

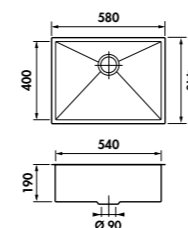

Satiné	Vidage	P.P. € H.T.	P.P. € T.T.C.
EVSP 33 IL	2	409	491
EVSP 33 IL	3	409	491
EVSP 33 IL	6	419	503
EVSP 33 IL	7	425	510

Réf. EVSP 33

Cuve vide-sauce avec angles droits.
Bonde de ø 90 mm.
Cotes hors tout (mm) :
230 L x 360 l x 130 P
• cuve : 320 L x 190 l

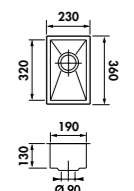

ACCESSOIRES EN OPTION

DISTRIBUTEUR DE SAVON

Distributeur de savon pour le modèle EVSP 30 IL.

PRODUIT EN SUPPRESSION

Réf. ZC DS755 015

P.P. € H.T. **285**

P.P. € T.T.C. **342**



BAC INOX PERCÉ

Bac inox percé pour le modèle EVSP 30 IL.

Dimensions : 175 x 395 x 80 mm.

Réf. AEPVS092024

P.P. € H.T. **230**

P.P. € T.T.C. **276**



COMBINAISONS POSSIBLES



EVSP 30 IL

EVSP 33 IL

Garantie
5
ANS

Vidage
automatique

Troïka en LUISINOX - LES GAMMES COMPLÈTES

VIDAGE
AUTOMATIQUE



Tirette laiton chromée

Finition Inox

Satiné

BONDE DE VIDAGE AUTOMATIQUE INTÉGRÉE



FABRICATION SUISSE
DE GRAND LUXE.

Réf. EVSP 67

Cuve à petit rayon.
Bonde de ø 90 mm.
Cotes hors tout (mm) :
430 L x 430 l x 175 P.
• cuve : 400 L x 400 l.
Cotes d'encastrement :
397 x 397 (R10).



L'axe du mitigeur doit être
à 60 mm de la découpe.

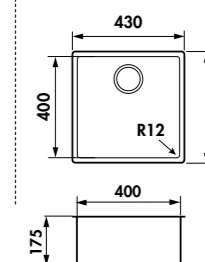

Satiné P.P. € H.T. P.P. € T.T.C.
EVSP67IL **680** **816**

Cuves
sous plan
Luisinox



FABRICATION SUISSE
DE GRAND LUXE.

Réf. EVSP 69

Cuve à petit rayon.
Bonde de ø 90 mm.
Cotes hors tout (mm) :
680 L x 430 l x 175 P.
• cuve : 650 L x 400 l.
Cotes d'encastrement :
647 x 397 (R10).



L'axe du mitigeur doit être
à 60 mm de la découpe.

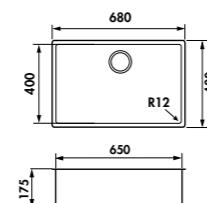

Satiné P.P. € H.T. P.P. € T.T.C.
EVSP69IL **815** **978**



FABRICATION SUISSE
DE GRAND LUXE.

Réf. EVSP 68

Cuve à petit rayon.
Bonde de ø 90 mm.
Cotes hors tout (mm) :
530 L x 430 l x 175 P.
• cuve : 500 L x 400 l.
Cotes d'encastrement :
497 x 397 (R10).



L'axe du mitigeur doit être
à 60 mm de la découpe.

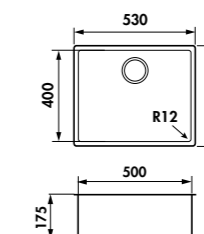

Satiné P.P. € H.T. P.P. € T.T.C.
EVSP68IL **725** **870**

Garantie
5
ANS



Cuves confort en LUISINOX - LES GAMMES CLASSIQUES

Choisissez votre type de vidage :



Finition Inox

Satiné

Inox nid d'abeille



Réf. EVSP 15

1 grande cuve.
Bonde de ø 90 mm.
Cotes hors tout (mm) :
558 L x 445 l x 170 P.
• cuve : 538 L x 425 l.

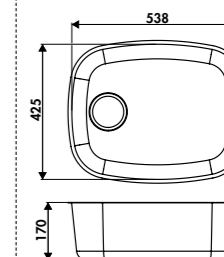

Satiné	Vidage	P.P. € H.T.	P.P. € T.T.C.
EVSP 15 IL	1	205	246
EVSP 15 IL	4	215	258
EVSP 15 IL	5	215	258

Nid d'abeille	Vidage	P.P. € H.T.	P.P. € T.T.C.
EVSP 15 IND	1	225	270
EVSP 15 IND	4	235	282
EVSP 15 IND	5	235	282



Réf. EVSP 18

Grande cuve sous plan
rectangulaire.
Bonde de ø 90 mm.
Cotes hors tout (mm) :
625 L x 475 l x 214 P
• cuve : 600 L x 450 l
Cotes d'encastrement :
600 x 450 (R5).

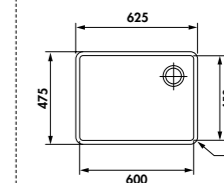

Existe en 2 versions :
Vidage à gauche : EVSP 18 G IL
Vidage à droite : EVSP 18 D IL

Vidage à gauche :

Satiné	Vidage	P.P. € H.T.	P.P. € T.T.C.
EVSP 18G IL	1	279	335
EVSP 18G IL	4	289	347

Vidage à droite :

Satiné	Vidage	P.P. € H.T.	P.P. € T.T.C.
EVSP 18D IL	1	279	335
EVSP 18D IL	4	289	347

Garantie
5
ANS

Cuves simples en LUISINOX - LES GAMMES CLASSIQUES

Choisissez votre type de vidage :

VIDAGE MANUEL		VIDAGE AUTOMATIQUE		
1		2	3	4
Vidage manuel		Carré chromé	Carré satiné	Ronde chromée
				Ronde satinée

Finition Inox

Satiné

Inox nid d'abeille



Réf. EVSP 17

Grande cuve sous plan rectangulaire.
Bonde de ø 90 mm.
Cotes hors tout (mm) :
525 L x 425 l x 200 P.
• cuve : 500 L x 400 l.

La cuve EVSP 17 peut s'associer avec le modèle EVSP 13.

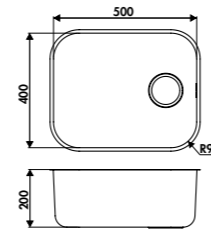

Satiné	Vidage	P.P. € H.T.	P.P. € T.T.C.
EVSP 17 IL	1	240	288
EVSP 17 IL	2	250	300
EVSP 17 IL	3	250	300
EVSP 17 IL	4	250	300



Réf. EVSP 11

Cuve de forme rectangulaire.
Bonde de ø 90 mm.
Cotes hors tout (mm) :
440 L x 372 l x 190 P.
• cuve : 342 L x 410 l x 190 P.

La cuve EVSP 11 peut s'associer avec le modèle EVSP 13.

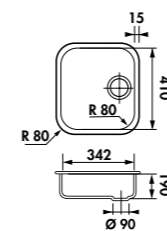

Satiné	Vidage	P.P. € H.T.	P.P. € T.T.C.
EVSP 11 IL	1	180	216
EVSP 11 IL	2	190	228
EVSP 11 IL	3	190	228
EVSP 11 IL	4	190	228
EVSP 11 IL	5	190	228

Nid d'abeille	Vidage	P.P. € H.T.	P.P. € T.T.C.
EVSP 11 IND	1	230	276
EVSP 11 IND	2	240	288
EVSP 11 IND	3	240	288
EVSP 11 IND	4	240	288
EVSP 11 IND	5	240	288



Réf. EVSP 12

Cuve de forme rectangulaire.
Bonde de ø 90 mm.
Cotes hors tout (mm) :
446 L x 372 l x 170 P.
• cuve : 290 L x 350 l.

La cuve EVSP 12 peut s'associer avec le modèle EVSP 13.

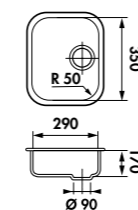

Satiné	Vidage	P.P. € H.T.	P.P. € T.T.C.
EVSP 12 IL	1	130	156
EVSP 12 IL	2	140	168
EVSP 12 IL	3	140	168
EVSP 12 IL	4	140	168
EVSP 12 IL	5	140	168

Nid d'abeille	Vidage	P.P. € H.T.	P.P. € T.T.C.
EVSP 12 IND	1	170	204
EVSP 12 IND	2	180	216
EVSP 12 IND	3	180	216
EVSP 12 IND	4	180	216
EVSP 12 IND	5	180	216



Satiné	Vidage	P.P. € H.T.	P.P. € T.T.C.
EVSP 13 IL	1	105	126

Nid d'abeille	Vidage	P.P. € H.T.	P.P. € T.T.C.
EVSP 13 IND	1	125	150

Réf. EVSP 13

Petite cuve vide-sauce.
Bonde de ø 90 mm.
Cotes hors tout (mm) :
170 L x 360 l x 120 P.
• cuve : 145 L x 335 l.
Vidage manuel
à écoulement permanent.

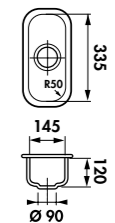

Cuves sous plan Luisinox



Satiné	Vidage	P.P. € H.T.	P.P. € T.T.C.
EVSP 39 IL	1	195	234
EVSP 39 IL	2	205	246
EVSP 39 IL	3	205	246
EVSP 39 IL	4	205	246

Réf. EVSP 39

Cuve carrée.
Bonde de ø 90 mm.
Cotes hors tout (mm) :
430 L x 430 l x 200 P.
• cuve : 400 L x 400 l.

La cuve EVSP 39 peut s'associer avec le modèle EVSP 13.

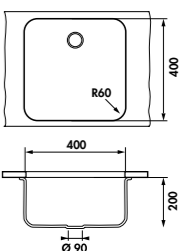



Garantie
5
ANS

Vidage
automatique

Cuves simples en LUISINOX - LES GAMMES CLASSIQUES

VIDAGE
AUTOMATIQUE
Tirette laiton chromée
(perçage ø 14 mm)

Finition Inox

Satiné

FABRICATION SUISSE DE GRANDE QUALITÉ / NOUVEAU TROP-PLEIN / NOUVELLE BONDE



Réf. EVSP 27

Grande cuve sous plan.
Bonde de ø 90 mm.

Cotes hors tout (mm) :
524 L x 374 l x 175 P

• cuve : 500 L x 350 l

Position axe mitigeur :
63 mm de la découpe
de la cuve

Manette de vidage
en laiton massif.

- Finition main
- Fabrication suisse de haute qualité

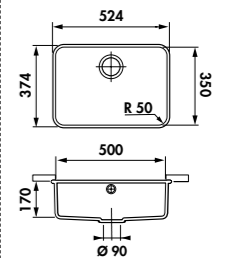
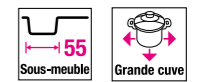

**NOUVELLE BONDE DESIGN DE VIDAGE ET NOUVEAU TROP-PLEIN DESIGN.
EXCELLENT RAPPORT QUALITÉ/PRIX.**

Satiné	P.P. € H.T.	P.P. € T.T.C.
EVSP 27 IL	399	479

PRODUIT EN SUPPRESSION
DISPONIBLE JUSQU'À ÉPUISEMENT DES STOCKS



Réf. EVSP 21

1 cuve.
Bonde de ø 90 mm.
Cotes hors tout (mm) :
496 L x 446 l x 175 P.
• cuve : 450 L x 400 l.
Position axe mitigeur :
69 mm de la découpe de la cuve
Manette de vidage en laiton massif.

- Finition main
- Fabrication suisse de haute qualité

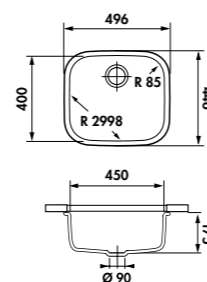

Satiné	P.P. € H.T.	P.P. € T.T.C.
EVSP 21 IL	339	396



Réf. EVSP 38

Grande cuve sous plan.
Bonde de ø 90 mm.

Cotes hors tout (mm) :
480 L x 430 l x 175 P.

• cuve : 450 L x 400 l.

Position axe mitigeur :
60 mm de la découpe
de la cuve

Manette de vidage en
laiton massif.

- Finition main
- Fabrication suisse de haute qualité

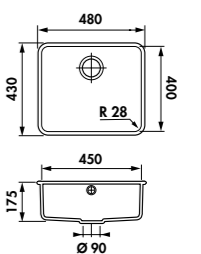

**PETIT RAYON DANS LES ANGLES.
NOUVELLE BONDE DE VIDAGE TRÈS DESIGN.**

Satiné	P.P. € H.T.	P.P. € T.T.C.
EVSP 38 IL	705	846

ACCESSOIRES EN OPTION

BAC INOX PERCÉ

Bac inox percé
pour le modèle
EVSP 38 IL.
Dimensions :
175 x 395 x 80 mm.

Réf. AEPVS912 015	
P.P. € H.T.	85
P.P. € T.T.C.	102



► Pour la découpe, il est indispensable de se reporter au plan fourni dans l'emballage de l'évier.

Garantie
5
ANS

Vidage
manuel

Cuves doubles en LUISINOX - LES GAMMES CLASSIQUES

VIDAGE MANUEL

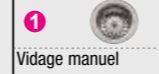

Finition Inox

Satiné

Inox nid d'abeille



Réf. EVSP 16

1 grande cuve,
1 petite cuve vide-sauce.
Bondes de ø 90 mm.
Attention, la petite cuve
est moins profonde
(120 mm)

Cotes hors tout (mm) :
580 L x 500 l x 190 P

- grande cuve : 400 L x 335 l
- petite cuve : 335 L x 145 l

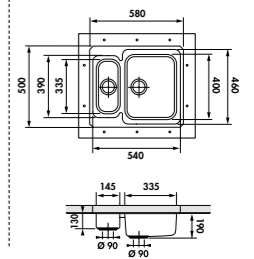

Cuves
sous plan
Luisinox

Satiné	Vidage	P.P. € H.T.	P.P. € T.T.C.
EVSP 16 IL	1	325	390

Nid d'abeille	Vidage	P.P. € H.T.	P.P. € T.T.C.
EVSP 16 IND	1	369	443



Réf. EVSP 19

1 grande cuve, 1 vide-sauce.
Bonde de ø 90 mm.

Attention, la petite cuve est moins
profonde.

Cotes hors tout (mm) :

- grande cuve :
605 L x 504 l x 173 P
- grande cuve :
342 L x 410 l x 173 P
- petite cuve :
145 L x 335 l x 133 P

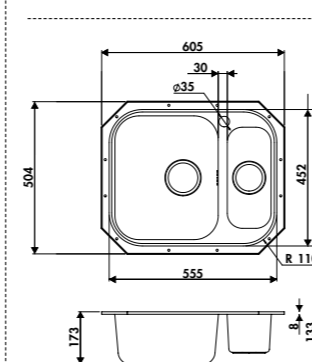

Satiné	Vidage	P.P. € H.T.	P.P. € T.T.C.
EVSP 19 IL	1	360	432

Nid d'abeille	Vidage	P.P. € H.T.	P.P. € T.T.C.
EVSP 19 IND	1	425	510



Réf. EVSP 20

1 grande cuve, 1 vide-sauce.
Bondes de ø 90 mm.

Cotes hors tout (mm) :

- cuves :
342 L x 410 l / 290 L x 350 l

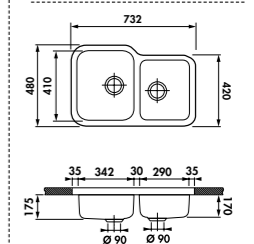

Satiné	Vidage	P.P. € H.T.	P.P. € T.T.C.
EVSP 20 IL	1	380	456

Nid d'abeille	Vidage	P.P. € H.T.	P.P. € T.T.C.
EVSP 20 IND	1	400	480

Garantie
5
ANS

Cuves rondes en LUISINOX - LES GAMMES CLASSIQUES

Choisissez votre type de vidage :

VIDAGE MANUEL VIDAGE AUTOMATIQUE

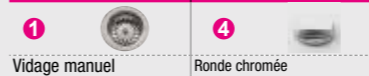

Finition Inox

Satiné



Réf. EVSP 14

Cuve ronde.

Bonde de \varnothing 90 mm.

Cotes hors tout (mm) :
 \varnothing 435 x 160 P.

• cuve : \varnothing 375 x 160 P.

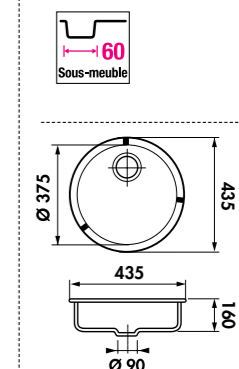

Satiné	Vidage	P.P. € H.T.	P.P. € T.T.C.
EVSP 14 IL	1	185	222
EVSP 14 IL	4	195	234

Cuves
sous plan
Luisinox

30



Monteverdi
Réf. EVSP 33
p. 144

45



Troïka
Réf. EVSP 67
p. 146



Monteverdi
Réf. EVSP 34
p. 144



Monteverdi
Réf. EVSP 35
p. 144

50



Vibrato
Réf. EVSP 52
p. 138



Baladi
Réf. EVSP 70
p. 142



Cuve simple
Réf. EVSP 38
p. 153



Cuve simple
Réf. EVSP 39
p. 151



Cuve simple
Réf. EVSP 11
p. 150



Cuve simple
Réf. EVSP 12
p. 150



Cuve simple
Réf. EVSP 21
p. 152

55



Troïka
Réf. EVSP 68
p. 146



Cuve simple
Réf. EVSP 27
p. 153

60



Vibrato
Réf. EVSP 53
p. 138



Adagio
Réf. EVSP 56011
p. 140



Adagio
Réf. EVSP 5601
p. 140



Cuve simple
Réf. EVSP 17
p. 150



Cuve double
Réf. EVSP 16
p. 155



Cuve ronde
Réf. EVSP 14
p. 157



Monteverdi
Réf. EVSP 30
p. 144

65



Cuve double
Réf. EVSP 19
p. 154

80



Vibrato
Réf. EVSP 55
p. 138



Vibrato
Réf. EVSP 54
p. 138



Adagio
Réf. EVSP 5611
p. 140



Adagio
Réf. EVSP 5621
p. 140



Baladi
Réf. EVSP 71
p. 142



Conseils d'entretien

Entretien quotidien	Luisinox
Calcaire	Produit d'entretien habituel non abrasif
Abrasions de métal (fond de marmite, couverts...)	Vinaigre chaud
Taches persistantes	
Taches très persistantes	
Autres taches (peinture, encres...)	
Avertissements recommandations	Ne pas utiliser de paille de fer ni le côté abrasif de l'éponge ni d'eau de javel / chlore

Produit d'entretien

Ce produit d'entretien est très efficace pour nettoyer tous les éviers. Il agit sur les dépôts de calcaire et rend l'évier comme neuf en quelques secondes. (Bien suivre les conseils d'utilisation.)



AESPRAYNET

P.P. € H.T. **30**
P.P. € T.T.C. **36**

Cuves sous plan
Luisinox

80



Troïka
Réf. EVSP 69
p. 146



Cuve confort
Réf. EVSP 15
p. 149



Cuve confort
Réf. EVSP 18
p. 149



Cuve double
Réf. EVSP 20
p. 155

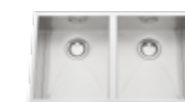

Monteverdi
Réf. EVSP 31
p. 144



Monteverdi
Réf. EVSP 32
p. 144

90



Vibrato
Réf. EVSP 56
p. 138



Baladi
Réf. EVSP 72
p. 142



Baladi
Réf. EVSP 73
p. 142



Luisinox cuves à fleur

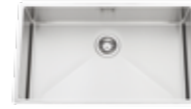

164 | Vibrato EV56AF



164 | Vibrato EV55AF



165 | Vibrato EV54AF



165 | Vibrato EV53AF



165 | Vibrato EV52AF

VIBRATO

**FUTUR
BEST-SELLER**



**La gamme Vibrato
en version à fleur !**



Garantie
5
ANS

VIP
Very Interesting Price

Vibrato en LUISINOX - CUVES À FLEUR

Choisissez votre type de vidage :



Finition Inox

Satiné

Inox nid d'abeille

NOUVEAU TROP PLEIN / NOUVELLE BONDE DE VIDAGE À CLAPET / FINITION MAIN / PETITS RAYONS POUR FACILITER LE NETTOYAGE

PETITS RAYONS : 10



Réf. EV 56AF
Cuve à fleur.
Bondes de ø 90 mm.
Cotes hors tout (mm) :
770 L x 450 l x 191 P
• cuves : 720 L x 400 l.

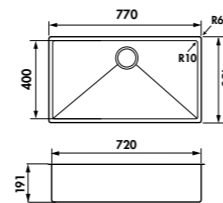
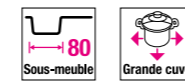

Satiné	Vidage	P.P. € H.T.	P.P. € T.T.C.	Nid d'abeille	Vidage	P.P. € H.T.	P.P. € T.T.C.
EV 56AF IL	1	469	563	EV 56AF IND	1	525	630
EV 56AF IL	2	480	576	EV 56AF IND	2	535	642
EV 56AF IL	3	480	576	EV 56AF IND	3	535	642
EV 56AF IL	6	490	588	EV 56AF IND	6	550	660
EV 56AF IL	7	490	588	EV 56AF IND	7	550	660



Réf. EV 55AF
Cuve à fleur.
Bondes de ø 90 mm.
Cotes hors tout (mm) :
670 L x 450 l x 191 P
• cuves : 620 L x 400 l.

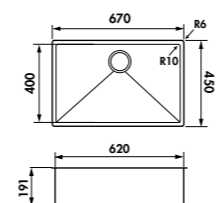
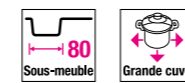

Satiné	Vidage	P.P. € H.T.	P.P. € T.T.C.	Nid d'abeille	Vidage	P.P. € H.T.	P.P. € T.T.C.
EV 55AF IL	1	440	528	EV 55AF IND	1	490	588
EV 55AF IL	2	450	540	EV 55AF IND	2	505	606
EV 55AF IL	3	450	540	EV 55AF IND	3	505	606
EV 55AF IL	6	465	558	EV 55AF IND	6	519	623
EV 55AF IL	7	465	558	EV 55AF IND	7	519	623

COMBINAISONS POSSIBLES



EV 53AF IL + EV 52AF IL

PETITS RAYONS : 10



Réf. EV 54AF
Cuve à fleur.
Bondes de ø 90 mm.
Cotes hors tout (mm) :
570 L x 450 l x 191 P
• cuves : 520 L x 400 l.

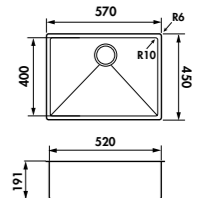

Satiné	Vidage	P.P. € H.T.	P.P. € T.T.C.	Nid d'abeille	Vidage	P.P. € H.T.	P.P. € T.T.C.
EV 54AF IL	1	415	498	EV 54AF IND	1	465	558
EV 54AF IL	2	425	510	EV 54AF IND	2	475	570
EV 54AF IL	3	425	510	EV 54AF IND	3	475	570
EV 54AF IL	6	435	522	EV 54AF IND	6	485	582
EV 54AF IL	7	435	522	EV 54AF IND	7	485	582



Réf. EV 53AF
Cuve à fleur.
Bondes de ø 90 mm.
Cotes hors tout (mm) :
450 L x 450 l x 191 P
• cuves : 400 L x 400 l.

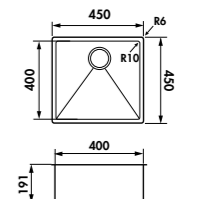

Satiné	Vidage	P.P. € H.T.	P.P. € T.T.C.	Nid d'abeille	Vidage	P.P. € H.T.	P.P. € T.T.C.
EV 53AF IL	1	399	479	EV 53AF IND	1	445	534
EV 53AF IL	2	410	492	EV 53AF IND	2	455	546
EV 53AF IL	3	410	492	EV 53AF IND	3	455	546
EV 53AF IL	6	425	510	EV 53AF IND	6	469	563
EV 53AF IL	7	425	510	EV 53AF IND	7	469	563



Réf. EV 52AF
Cuve à fleur.
Bondes de ø 90 mm.
Cotes hors tout (mm) :
390 L x 450 l x 191 P
• cuves : 340 L x 400 l.

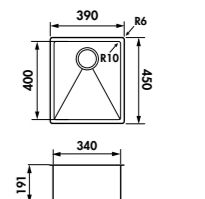

Satiné	Vidage	P.P. € H.T.	P.P. € T.T.C.	Nid d'abeille	Vidage	P.P. € H.T.	P.P. € T.T.C.
EV 52AF IL	1	380	456	EV 52AF IND	1	425	510
EV 52AF IL	2	395	474	EV 52AF IND	2	435	522
EV 52AF IL	3	395	474	EV 52AF IND	3	435	522
EV 52AF IL	6	409	491	EV 52AF IND	6	450	540
EV 52AF IL	7	409	491	EV 52AF IND	7	450	540



Conseils d'entretien

	Luisinox
Entretien quotidien	Produit d'entretien habituel non abrasif
Calcaire	Vinaigre chaud
Abrasions de métal (fond de marmite, couverts...)	
Taches persistantes	
Taches très persistantes	Ne pas utiliser de paille de fer ni le côté abrasif de l'éponge ni eau de javel / chlore
Autres taches (peinture, encres...)	
Avertissements recommandations	

Produit d'entretien ▶



Ce produit d'entretien est très efficace pour nettoyer tous les éviers. Il agit sur les dépôts de calcaire et rend l'évier comme neuf en quelques secondes. (Bien suivre les conseils d'utilisation.)

AESPRAYNET

P.P. € H.T. **30**

P.P. € T.T.C. **36**

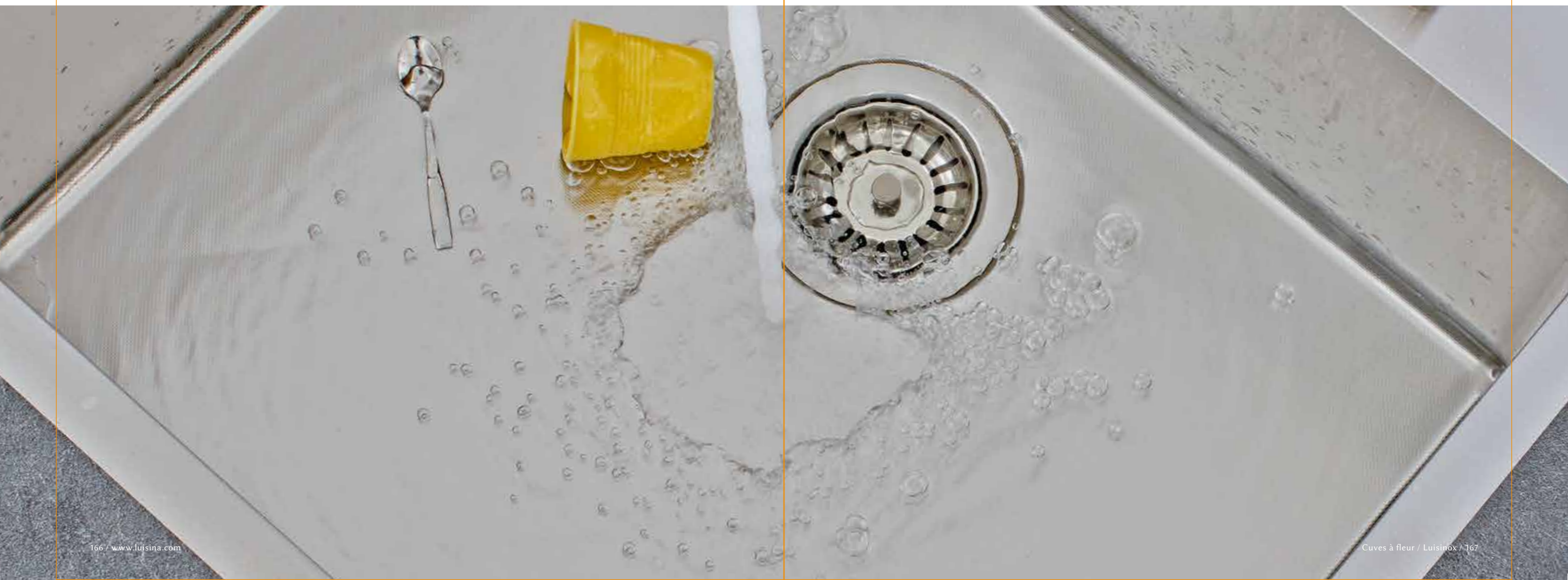

Garantie
5
ANS

Naturalite

Matériau composite Naturalite / PIMC

Un mélange de résines polyester, de charges minérales et de fibres de verre longues permet d'obtenir un matériau ayant des propriétés mécaniques exceptionnelles comme une grande résistance à la flexion et aux chocs thermiques.

La couche protectrice PIMC (Powder In Mould Coating = poudre composée de résines polyester armées et de microbilles de verre) est appliquée à l'aide de robots avant le moulage de l'évier. Sous l'influence de la température et de la pression, Naturalite (fibre de verre) et PIMC se transforment au cours d'un cycle unique de compression. Cette couche protectrice, non poreuse, parfaitement hygiénique, assure une excellente qualité de surface.

Elle offre également une très grande résistance aux rayures, à l'abrasion ainsi qu'aux détergents chimiques usuels. Sa pigmentation et son mode d'application permettent d'obtenir des effets décoratifs particuliers.

Ces éviers sont conformes à l'EN13310.



Très grande résistance à la chaleur



Très grande résistance aux chocs



Très grande résistance à la rayure



Large gamme de couleurs



Résistant aux produits chimiques usuels



Entretien facile*



Hygiénique



Facilement recyclable

*Pour la longévité de votre évier, éviter les produits à base d'acide citrique.

Naturalite éviers



174 | Solaire



178 | Haka



180 | Alto



182 | Farandole



184 | Polka



186 | Éviers spéciaux



Découvrez la ligne SOLAIRE !

Éviers
Naturalite





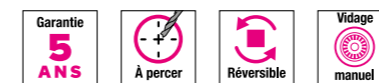

Coloris classiques

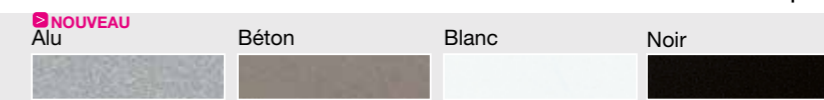

TRÈS GRANDE CUVE !

Réf. EV 296 VEAP

Évier 1 grand bac, 1 égouttoir.
Bonde de ø 90 mm.
Dimensions (mm) :
1000 L x 500 l x 185 P.
Cotes d'encastrement :
960 x 460. R10

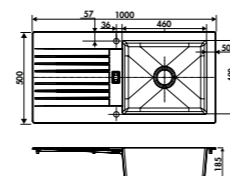

Coloris	Béton	Blanc	Noir	NOUVEAU !	
				Alu	
Classiques	EV 296 VEAP 231	EV 296 VEAP 006	EV 296 VEAP 009	EV 296 AP 005	
P.P. € H.T.	179	145	175	210	
P.P. € T.T.C.	215	174	210	252	



Réf. EV 295 VEAP

Évier 1 bac, 1 égouttoir.
Bonde de ø 90 mm.
Dimensions (mm) :
860 L x 500 l x 195 P.
Cotes d'encastrement :
820 x 460. R10

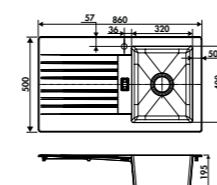

Coloris	Béton	Blanc	Noir	NOUVEAU !	
				Alu	
Classiques	EV 295 VEAP 231	EV 295 VEAP 006	EV 295 VEAP 009	EV 295 AP 005	
P.P. € H.T.	175	135	155	189	
P.P. € T.T.C.	210	162	186	227	



Réf. EV 297 VEAP

Évier 1 bac, 1 vide-sauce,
1 égouttoir.
Bonde de ø 90 mm.
Dimensions (mm) :
980 L x 500 l x 195 P.
Cotes d'encastrement :
940 x 460. R10

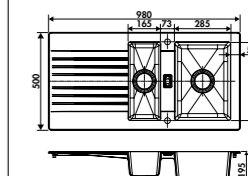

Coloris	Béton	Blanc	Noir	NOUVEAU !	
				Alu	
Classiques	EV 297 VEAP 231	EV 297 VEAP 006	EV 297 VEAP 009	EV 297 AP 005	
P.P. € H.T.	209	159	179	210	
P.P. € T.T.C.	251	191	215	252	



Réf. EV 299 VEAP

Évier 2 bacs, 1 égouttoir.
Bonde de ø 90 mm.
Dimensions (mm) :
1160 L x 500 l x 195 P.
Cotes d'encastrement :
1120 x 460. R10

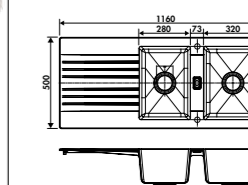

Coloris	Béton	Blanc	Noir	NOUVEAU !	
				Alu	
Classiques	EV 299 VEAP 231	EV 299 VEAP 006	EV 299 VEAP 009	EV 299 AP 005	
P.P. € H.T.	235	175	205	225	
P.P. € T.T.C.	282	210	246	270	

> EV296 231



> EV297 231



> EV299 231



> EV295 231



> EV296 009



> EV297 009



> EV299 009



> EV295 009



> EV296 006



> EV297 006



> EV299 006



> EV295 006



Éviers
Naturalite





Coloris	Platinum	Blanc	Noir
Naturalite	EV166VM 105	EV166VM 006	EV166VM 009
P.P. € H.T.	229		
P.P. € T.T.C.	275		

Réf. EV 166VM

Évier 1 bac, 1 égouttoir.
Bondes de ø 90 mm.
Dimensions (mm) :
860 L x 500 l x 220 P.
Cotes d'encastrement :
836 x 476. (R = 15)

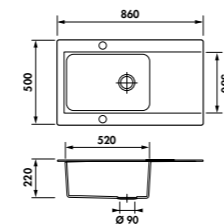

ACCESSOIRES EN OPTION

PLANCHE À DÉCOUPER

Planche à découper
en bambou.
Dim. 300 x 540 mm.

Réf. AEPLUB046	
P.P. € H.T.	45
P.P. € T.T.C.	54



PLANCHE À DÉCOUPER

Planche à découper
design en verre.
Dim. 300 x 542 mm.

Réf. AEPLUV002	
P.P. € H.T.	45
P.P. € T.T.C.	54

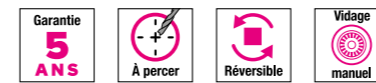

Coloris métallisés

Coloris classiques

EN SUPPRESSION

Disponibilité jusqu'à épuisement des stocks

Platinum



Blanc



Noir



Coloris	Platinum	Blanc	Noir
Naturalite	EV167VM 105	EV167VM 006	EV167VM 009
P.P. € H.T.	255		
P.P. € T.T.C.	306		

Réf. EV 167VM

Évier 1 bac, 1 vide-sauce,
1 égouttoir.
Bondes de ø 90 mm.
Dimensions (mm) :
1000 L x 500 l x 220 P.
Cotes d'encastrement :
976 x 476. (R = 15)

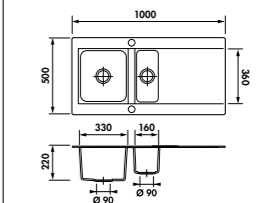

Coloris	Platinum	Blanc	Noir
Naturalite	EV169VM 105	EV169VM 006	EV169VM 009
P.P. € H.T.	259		
P.P. € T.T.C.	311		

Réf. EV 169VM

Évier 2 bacs, 1 égouttoir.
Bondes de ø 90 mm.
Dimensions (mm) :
1160 L x 500 l x 220 P.
Cotes d'encastrement :
1136 x 476. (R = 15)

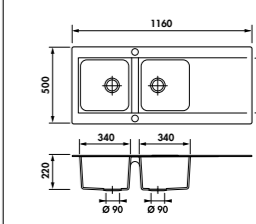

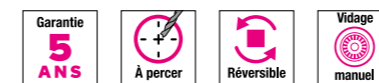

Coloris métallisés Coloris classiques Coloris granités

Platinum



Blanc



Granité noir



Coloris	Platinum	Blanc	Granité noir
Naturalite	EV 176 105	EV 176 006	EV 176 129
P.P. € H.T.	199	185	185
P.P. € T.T.C.	239	222	222

Réf. EV 176

Évier 1 grand bac, 1 égouttoir.
Bonde de ø 90 mm.
Dimensions (mm) :
1000 L x 500 l x 195 P
Cotes d'encastrement :
971 x 472 (R25).

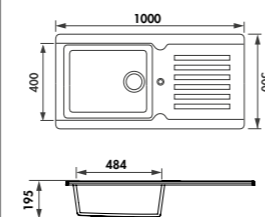

Coloris	Platinum	Blanc	Granité noir
Naturalite	EV 177 105	EV 177 006	EV 177 129
P.P. € H.T.	205	195	195
P.P. € T.T.C.	246	234	234

Réf. EV 177

Évier 1 bac, 1 vide-sauce,
1 égouttoir.
Bondes de ø 90 mm.
Dimensions (mm) :
1000 L x 500 l x 195 P.
Cotes d'encastrement :
971 x 470 (R25).

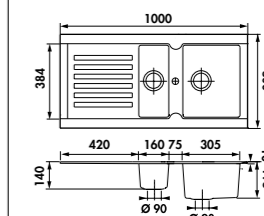

Coloris	Platinum	Blanc	Granité noir
Naturalite	EV 175 105	EV 175 006	EV 175 129
P.P. € H.T.	175	169	169
P.P. € T.T.C.	215	203	203

Réf. EV 175

Évier 1 bac, 1 égouttoir.
Bonde de ø 90 mm.
Dimensions (mm) :
860 L x 500 l x 195 P.
Cotes d'encastrement :
832 x 472 (R25).

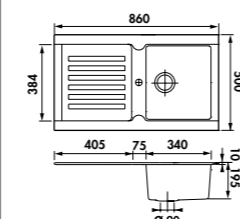

Coloris	Platinum	Blanc	Granité noir
Naturalite	EV 179 105	EV 179 006	EV 179 129
P.P. € H.T.	225	209	209
P.P. € T.T.C.	270	250	250

Réf. EV 179

Évier 2 bacs, 1 égouttoir.
Bondes de ø 90 mm.
Dimensions (mm) :
1160 L x 500 l x 195 P.
Cotes d'encastrement :
1131 x 470 (R25).

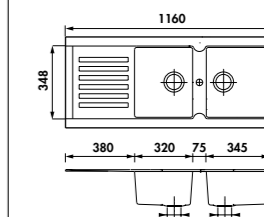

ACCESSOIRES EN OPTION

PLANCHE À DÉCOUPER

Planche à découper
en bambou.
Dim. 300 x 540 mm.

Réf. AEPLUB046	
P.P. € H.T.	45
P.P. € T.T.C.	54



PLANCHE À DÉCOUPER

Planche en bambou
avec vide-sauce en inox
et planche en verre
additionnelle.
Dim. 320 x 540 mm.

Réf. AEPLUBK1046	
P.P. € H.T.	92
P.P. € T.T.C.	110



ACCESSOIRES EN OPTION

PLANCHE À DÉCOUPER

Planche à découper
design en verre.
Dim. 300 x 542 mm.

Réf. AEPLUV002	
P.P. € H.T.	45
P.P. € T.T.C.	54

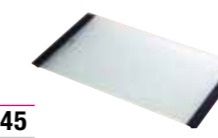



Garantie
5
ANS

À percer

Réversible

Vidage
manuel

VIP
Very Interesting Price

Farandole en NATURALITE

Coloris métallisés

Coloris classiques

Platinum



Blanc



Noir



Réf. EV 587

Évier 1 bac, 1 vide-sauce,
1 égouttoir.
Bondes de ø 90 mm.
Dimensions (mm) :
1000 L x 500 l x 195 P.
Cotes d'encastrement :
980 x 480. (R = 25)

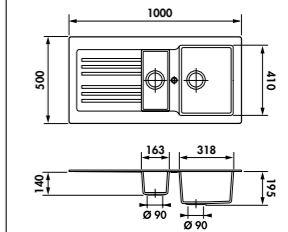

Coloris	Platinum	Blanc	Noir
Naturalite	EV587 105	EV587VE 006	EV587 009
P.P. € H.T.	205	179	195
P.P. € T.T.C.	240	215	234

PRIX EN BAISSÉ !



Réf. EV 585

Évier 1 bac, 1 égouttoir.
Bonde de ø 90 mm.
Dimensions (mm) :
860 L x 500 l x 195 P.
Cotes d'encastrement :
840 x 480. (R = 25)

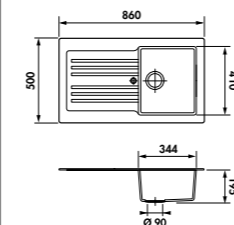

Coloris	Platinum	Blanc	Noir
Naturalite	EV585 105	EV585VE 006	EV585 009
P.P. € H.T.	179	159	165
P.P. € T.T.C.	215	190	198

PRIX EN BAISSÉ !



Réf. EV 589

Évier 2 bacs, 1 égouttoir.
Bondes de ø 90 mm.
Dimensions (mm) :
1160 L x 500 l x 195 P.
Cotes d'encastrement :
1140 x 480. (R = 25)

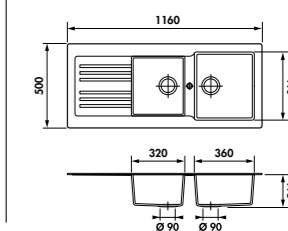

Coloris	Platinum	Blanc	Noir
Naturalite	EV589 105	EV589VE 006	EV589 009
P.P. € H.T.	225	190	209
P.P. € T.T.C.	270	228	251

PRIX EN BAISSÉ !

ACCESSOIRES EN OPTION

PLANCHE À DÉCOUPER

Planche à découper
en bambou.
Dim. 300 x 540 mm.

Réf. AEPLUB046	
P.P. € H.T.	45
P.P. € T.T.C.	54



PLANCHE À DÉCOUPER

Planche en bambou
avec vide-sauce en inox
et planche en verre
additionnelle.
Dim. 320 x 540 mm.

Réf. AEPLUBK1046	
P.P. € H.T.	92
P.P. € T.T.C.	110



ACCESSOIRES EN OPTION

PLANCHE À DÉCOUPER

Planche à découper
design en verre.
Dim. 300 x 542 mm.

Réf. AEPLUV002	
P.P. € H.T.	45
P.P. € T.T.C.	54

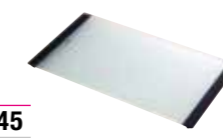

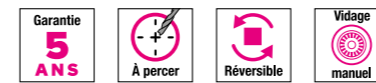

Coloris métallisés

Coloris classiques

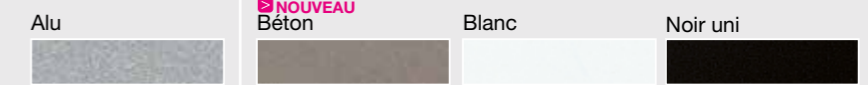

Coloris	NOUVEAU !			
	Alu	Blanc	Noir uni	Béton
Naturalite	EV276 005	EV276VE 006	EV276VE 009	EV276VE 231
P.P. € H.T.	180	139	155	165
P.P. € T.T.C.	216	167	186	198

Réf. EV 276
 Évier 1 grand bac, 1 égouttoir.
 Bonde de ø 90 mm.
 Dimensions (mm) :
 1000 L x 500 l x 185 P.
 Cotes d'encastrement :
 960 x 460. (R = 25)

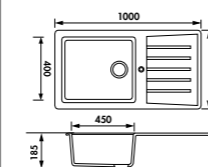
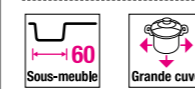

Coloris	NOUVEAU !			
	Alu	Blanc	Noir uni	Béton
Naturalite	EV277 005	EV277VE 006	EV277VE 009	EV277VE 231
P.P. € H.T.	180	139	155	165
P.P. € T.T.C.	216	167	186	198

Réf. EV 277
 Évier 1 bac, 1 vide-sauce,
 1 égouttoir.
 Bondes de ø 90 mm.
 Dimensions (mm) :
 980 L x 500 l x 185 P.
 Cotes d'encastrement :
 940 x 460. (R = 25)

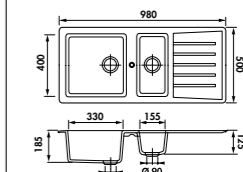

Coloris	NOUVEAU !			
	Alu	Blanc	Noir uni	Béton
Naturalite	EV275 005	EV275VE 006	EV275VE 009	EV275VE 231
P.P. € H.T.	159	120	139	149
P.P. € T.T.C.	191	144	167	179

Réf. EV 275
 Évier 1 bac, 1 égouttoir.
 Bonde de ø 90 mm.
 Dimensions (mm) :
 860 L x 500 l x 185 P.
 Cotes d'encastrement :
 820 x 460. (R = 25)

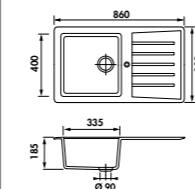

Coloris	NOUVEAU !			
	Alu	Blanc	Noir uni	Béton
Naturalite	EV279 005	EV279VE 006	EV279VE 009	EV279VE 231
P.P. € H.T.	205	159	179	189
P.P. € T.T.C.	246	191	215	227

Réf. EV 279
 Évier 2 bacs, 1 égouttoir.
 Bondes de ø 90 mm.
 Dimensions (mm) :
 1160 L x 500 l x 185 P.
 Cotes d'encastrement :
 1120 x 460. (R = 25)

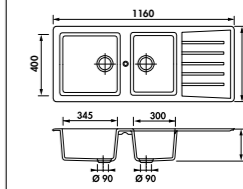

ACCESSOIRES EN OPTION

PLANCHE À DÉCOUPER

Planche à découper en bambou.
 Dim. 300 x 540 mm.

Réf. AEPLUB046	
P.P. € H.T.	45
P.P. € T.T.C.	54



PLANCHE À DÉCOUPER

Planche en bambou avec vide-sauce en inox et planche en verre supplémentaire.
 Dim. 320 x 540 mm.

Réf. AEPLUBK1046	
P.P. € H.T.	92
P.P. € T.T.C.	110



ACCESSOIRES EN OPTION

PLANCHE À DÉCOUPER

Planche à découper design en verre.
 Dim. 300 x 542 mm.

Réf. AEPLUV002	
P.P. € H.T.	45
P.P. € T.T.C.	54



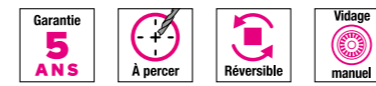

Eviers spéciaux en NATURALITE

Coloris classiques

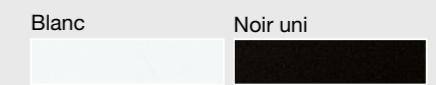

Réf. EV 574

Cuve ronde.
Bonde de ø 90 mm.
Dimensions (mm) :
ø 510 x 202 P.
Cotes d'encastrement :
ø 483.

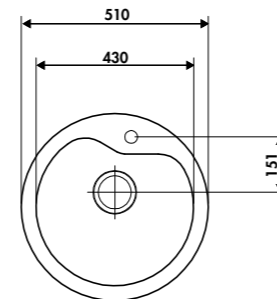

Coloris	Blanc	Noir uni
Naturalite	EV574 006	EV574 009
P.P. € H.T.	155	
P.P. € T.T.C.	186	

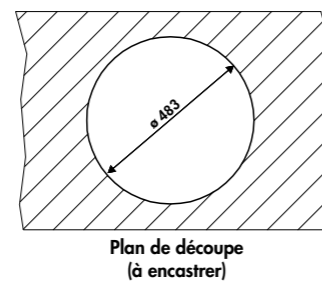
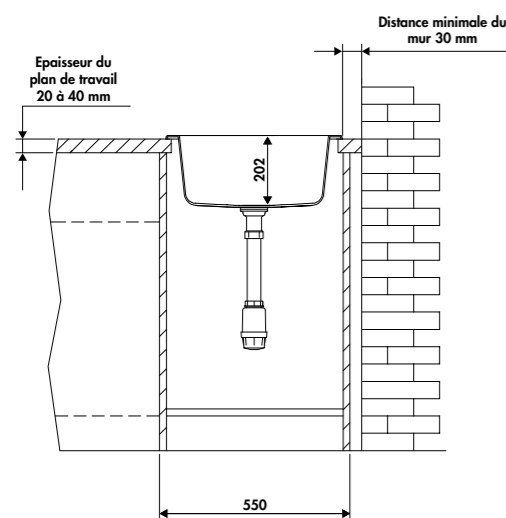

Réf. EV 576



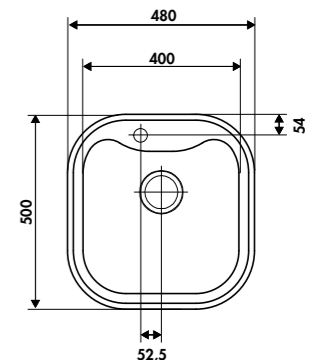



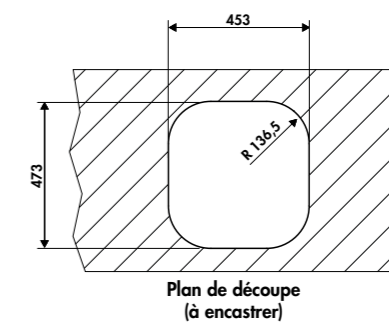
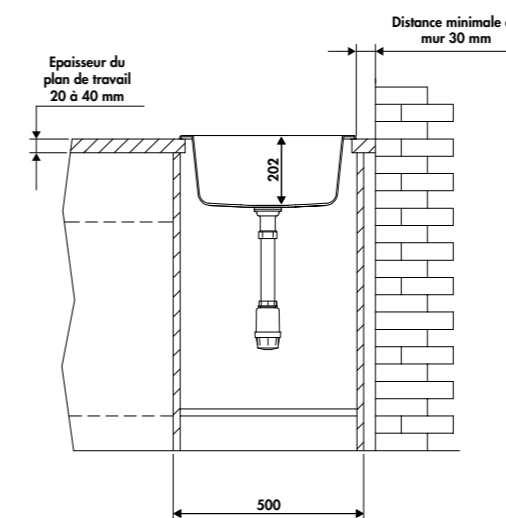











Cuve carrée.
Bonde de ø 90 mm.
Dimensions (mm) :
480 L x 500 l x 202 P.
Cotes d'encastrement :
453 x 473. (R = 136,5)



Coloris	Blanc	Noir uni
Naturalite	EV576 006	EV576 009
P.P. € H.T.	170	
P.P. € T.T.C.	204	



Naturalite éviers > SOUS-MEUBLES

<p>45</p>  <p>Solaire Réf. EV295VEAP p. 174</p>  <p>Alto Réf. EV175 p. 180</p>  <p>Farandole Réf. EV585 p. 182</p>	<p>50</p>  <p>Éviers spéciaux Réf. EV576 p. 187</p>
<p>60</p>  <p>Solaire Réf. EV296VEAP p. 174</p>  <p>Solaire Réf. EV297VEAP p. 174</p>  <p>Haka Réf. EV166VM p. 178</p>  <p>Haka Réf. EV167VM p. 178</p>  <p>Alto Réf. EV176 p. 180</p>  <p>Alto Réf. EV177 p. 180</p>  <p>Farandole Réf. EV587 p. 182</p>  <p>Polka Réf. EV276 p. 184</p>  <p>Polka Réf. EV277 p. 184</p>	<p>55</p>  <p>Éviers spéciaux Réf. EV574 p. 186</p>
<p>80</p>  <p>Alto Réf. EV179 p. 180</p>  <p>Farandole Réf. EV589 p. 182</p>	 <p>Haka Réf. EV169VM p. 178</p>  <p>Polka Réf. EV279 p. 184</p>  <p>Solaire Réf. EV299VEAP p. 174</p>



Perçage de l'évier pour robinetterie



Matériel à utiliser :

- Perceuse
- Scie cloche ø 35 mm (carbure de tungstène)
- Foret ø 6 mm environ (carbure de tungstène)

- Repérer le point de perçage en dessous de l'évier.
- Percer avec le petit foret.
- Percer l'évier avec la scie cloche par dessus pour éviter les éclats.



Conseils d'entretien

	Naturalite
Entretien quotidien	Eau savonneuse + éponge
Calcaire	Vinaigre de table (laisser agir 20 minutes et rincer à l'eau claire)
Abrasions de métal (fond de marmite, couverts...)	Éponge + crème à récurer
Taches persistantes	Éponge + crème à récurer
Taches très persistantes	Produit enrichi d'oxygène (diluer 10 sachets de levure chimique dans 3 litres d'eau dans l'évier et laisser agir toute la nuit)
Autres taches (peinture, encres...)	Chiffon imbibé d'alcool
Avertissements recommandations	Ne pas utiliser de produit à base d'acide citrique

Produit d'entretien

Ce produit d'entretien est très efficace pour nettoyer tous les éviers. Il agit sur les dépôts de calcaire et rend l'évier comme neuf en quelques secondes. (Bien suivre les conseils d'utilisation.)

AESPRAYNET

P.P. € H.T. **30**
P.P. € T.T.C. **36**

Éviers
Naturalite

Garantie
5
ANS

Luisiceram

Redécouvrez la céramique et ses multiples qualités...

Grâce à des partenariats de longue date, les éviers en céramique Luisina présentent une qualité exceptionnelle : finition main, bords extra fins, planéité garantie, la résistance aux chocs est incroyable. C'est le must de la céramique : made in Europe.

Découvrez les nouveaux prix de la ligne Subway de Villeroy&Boch, et attardez-vous sur la ligne Targa : présentée en noir, elle est très séduisante.

La qualité Villeroy&Boch n'est plus à démontrer et c'est important, il s'agit d'une fabrication française !



Excellente résistance à la température



Hygiénique et neutre



Excellente résistance aux chocs



Entretien facile

Luisiceram éviers



192 | Amor



194 | Allegro



196 | Subway



198 | Targa



Découvrez le nouveau modèle 1 grand bac de la ligne Amor !

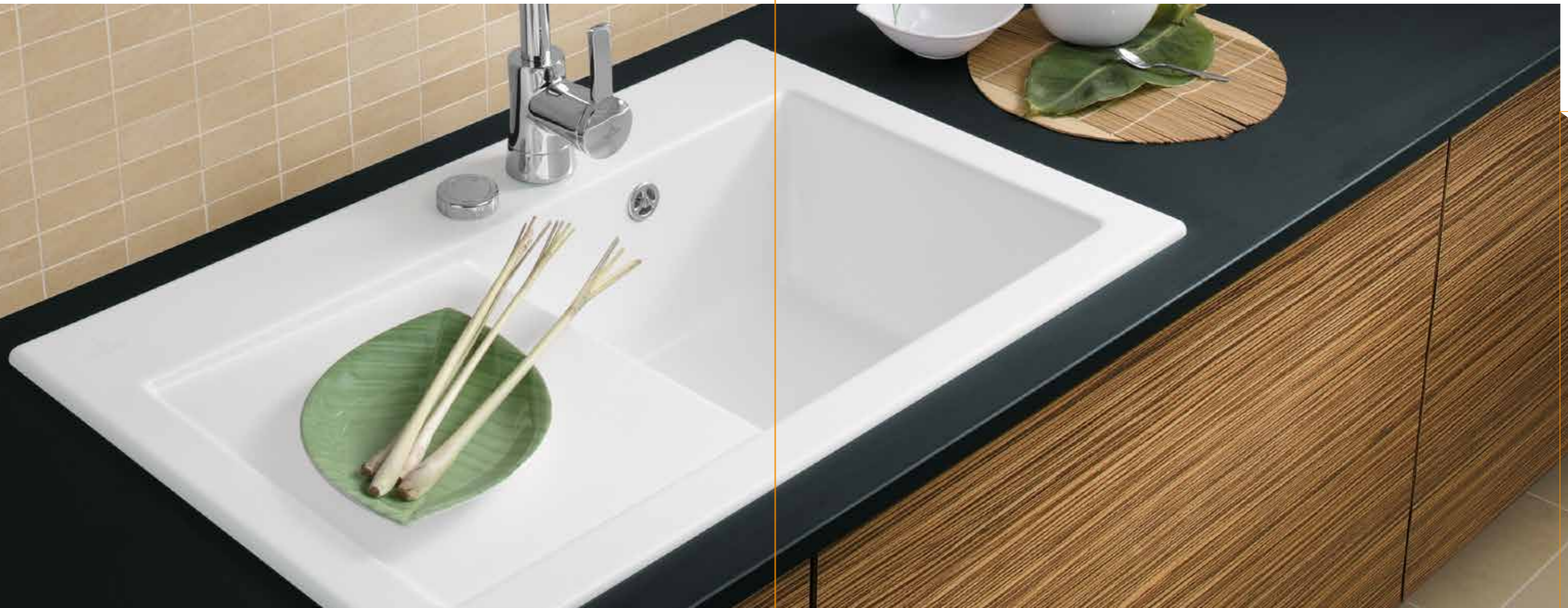

Éviers
Luisiceram

NOUVEAU MODÈLE



Coloris mats	Nigra	Magnolie	Polar	Alu
	EV5075G 218	EV5075G 208	EV5075G 006	EV5075G 005
	EV5075D 218	EV5075D 208	EV5075D 006	EV5075D 005
P.P. € H.T.	699	699	650	650
P.P. € T.T.C.	839	839	780	780



Coloris mats	Nigra	Magnolie	Polar	Alu
	EV5074G 218	EV5074G 208	EV5074G 006	EV5074G 005
	EV5074D 218	EV5074D 208	EV5074D 006	EV5074D 005
P.P. € H.T.	549	549	495	495
P.P. € T.T.C.	659	659	594	594



Coloris mats	Nigra	Magnolie	Polar	Alu
	EV5073 218	EV5073 208	EV5073 006	EV5073 005
P.P. € H.T.	699	699	625	625
P.P. € T.T.C.	839	839	750	750

Réf. EV 5075

Évier 1 grand bac, 1 égouttoir.
Bonde de ø 90 mm.
Dimensions (mm) :
1000 L x 510 l x 200 P
Tolérance dimensionnelle
de 1,5 %.
Cotes d'encastrement :
970 x 480 (R5).
Existe en 2 versions :
Bac à gauche : EV 5075 G
Bac à droite : EV 5075 D

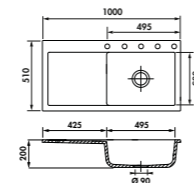

Réf. EV 5074

Évier 1 bac, 1 égouttoir.
Bonde de ø 90 mm.
Dimensions (mm) :
900 L x 510 l x 200 P
Tolérance dimensionnelle
de 1,5 %.
Cotes d'encastrement :
870 x 480 (R5).
Existe en 2 versions :
Bac à gauche : EV 5074 G
Bac à droite : EV 5074 D

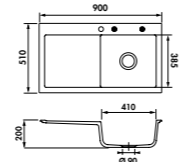

Réf. EV 5073

Évier 1 bac, 2 égouttoirs.
Bonde de ø 90 mm.
Dimensions (mm) :
1060 L x 510 l x 200 P
Tolérance dimensionnelle
de 1,5 %.
Cotes d'encastrement :
1030 x 480 (R5).

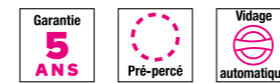
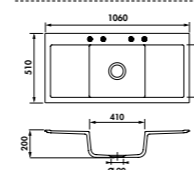

Amor en LUISICERAM

Coloris mats



Coloris mats	Nigra	Magnolie	Polar	Alu
	EV5076G 218	EV5076G 208	EV5076G 006	EV5076G 005
	EV5076D 218	EV5076D 208	EV5076D 006	EV5076D 005
P.P. € H.T.	665	665	599	599
P.P. € T.T.C.	798	798	719	719

Réf. EV 5076

Évier 1 bac, 1 vide-sauce,
1 égouttoir.
Bondes de ø 60 et ø 90 mm.
Dimensions (mm) :
1000 L x 510 l x 200 P
Tolérance dimensionnelle
de 1,5 %.
Cotes d'encastrement :
970 x 480 (R5).
Existe en 2 versions :
Bac à gauche : EV 5076 G
Bac à droite : EV 5076 D

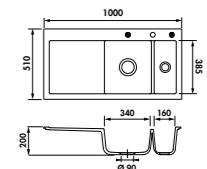

Coloris mats	Nigra	Magnolie	Polar	Alu
	EV5078G 218	EV5078G 208	EV5078G 006	EV5078G 005
	EV5078D 218	EV5078D 208	EV5078D 006	EV5078D 005
P.P. € H.T.	829	829	749	749
P.P. € T.T.C.	995	995	899	899

Réf. EV 5078

Évier 2 bacs, 1 égouttoir.
Bonde de ø 90 mm.
Dimensions (mm) :
1100 L x 510 l x 200 P.
Tolérance dimensionnelle
de 1,5 %.
Cotes d'encastrement :
1070 x 480 (R5).
Existe en 2 versions :
Bac à gauche : EV 5078 G
Bac à droite : EV 5078 D

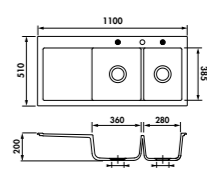

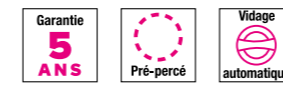

Coloris mats

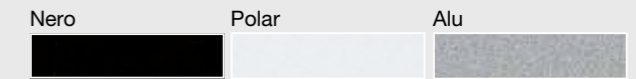

BORDS DE L'ÉVIER TRÈS FINS.



Réf. EV 5038

Évier 1 bac, 1 vide-sauce, 1 égouttoir.
Bonde de ø 90 mm.
Dimensions (mm) :
780 L x 510 l x 200 P
Tolérance dimensionnelle
de 1,5 %.
Cotes d'encastrement :
750 x 480.
Existe en 2 versions :
Bac à gauche : EV 5038 G
Bac à droite : EV 5038 D

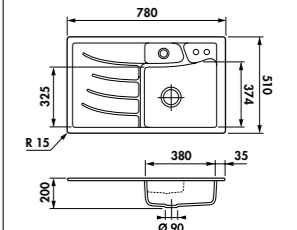

Coloris mats	Nero	Polar	Alu
	EV 5038G 009	EV 5038G 006	EV 5038G 005
	EV 5038D 218	EV 5038D 006	EV 5038D 005
P.P. € H.T.	829		
P.P. € T.T.C.	995		

BORDS DE L'ÉVIER TRÈS FINS.



Réf. EV 5032

Évier 1 bac, 1 vide-sauce,
1 égouttoir.
Bonde de ø 90 mm.
Dimensions (mm) :
1000 L x 510 l x 200 P.
Tolérance dimensionnelle
de 1,5 %.
Cotes d'encastrement : 970 x 480.
Existe en 2 versions :
Bac à gauche : EV 5032 G
Bac à droite : EV 5032 D

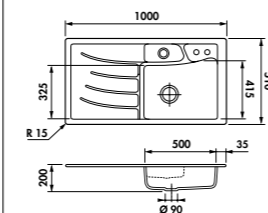

Coloris mats	Nero	Polar	Alu
	EV 5032G 009	EV 5032G 006	EV 5032G 005
	EV 5032D 218	EV 5032D 006	EV 5032D 005
P.P. € H.T.	945		
P.P. € T.T.C.	1134		



Réf. EV 5034

Évier d'angle 1 grand bac,
1 vide-sauce, 2 égouttoirs.
Bonde de ø 90 mm.
Dimensions (mm) :
1037 L x 570 l x 200 P.
Tolérance dimensionnelle
de 1,5 %.
Cotes d'encastrement :
1007 x 540.

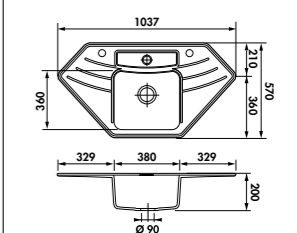

Coloris mats	Nero	Polar	Alu
	EV 5034 009	EV 5034 006	EV 5034 005
P.P. € H.T.	975		
P.P. € T.T.C.	1170		

ACCESSOIRES EN OPTION

PANIER VIDE-SAUCE

Panier vide-sauce transparent.
AEPVS 5079 : pour 5032 G et 5038 G
AEPVS 5078 : pour 5032 D et 5038 D

Réf. AEPVS 5079
Réf. AEPVS 5078
P.P. € H.T. **25**
P.P. € T.T.C. **30**



ACCESSOIRES EN OPTION

PANIER VAISSELLE

Panier vaisselle en fil chromé.
AEPAN 817 015 : pour 5032 G
AEPAN 816 015 : pour 5032 D
AEPAN 800 015 : pour 5038

Réf. AEPAN 817 015
Réf. AEPAN 816 015
Réf. AEPAN 800 015
P.P. € H.T. **122**
P.P. € T.T.C. **146**





Coloris Luisiceram	Blanc	Fossil	Sable	Glossy black
	EV6718 22 01	EV6718 22 JD	EV6718 22 73	EV6718 22 36
	EV6719 22 01	EV6719 22 JD	EV6719 22 73	EV6719 22 36
P.P. € H.T.	465			540
P.P. € T.T.C.	558			648

Réf. EV 6718 22 égouttoir droite
Réf. EV 6719 22 égouttoir gauche
Évier 1 grand bac, 1 égouttoir.
Bonde de ø 90 mm.
Dimensions (mm) :
1000 L x 510 l x 220 P.
Cotes d'encastrement :
970 x 480

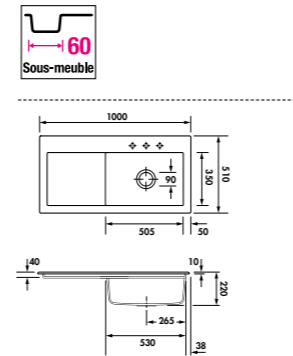

Coloris Luisiceram	Blanc	Fossil	Sable	Glossy black
	EV6770 22 01	EV6770 22 JD	EV6770 22 73	EV6770 22 36
	EV6712 22 01	EV6712 22 JD	EV6712 22 73	EV6712 22 36
P.P. € H.T.	375			435
P.P. € T.T.C.	450			522

Réf. EV 6770 22 égouttoir droite
Réf. EV 6712 22 égouttoir gauche
Évier 1 bac, 1 vide-sauce,
1 égouttoir.
Bonde de ø 90 mm.
Dimensions (mm) :
1000 L x 510 l x 220 P.
Cotes d'encastrement :
970 x 480

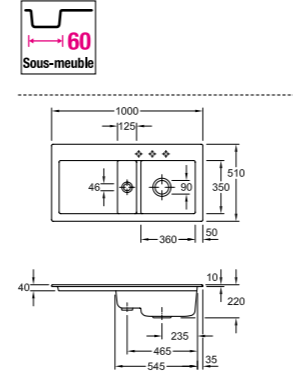

Coloris Luisiceram	Blanc	Fossil	Sable	Glossy black
	EV6726 22 01	EV6726 22 JD	EV6726 22 73	EV6726 22 36
P.P. € H.T.	415			479
P.P. € T.T.C.	498			575

Réf. EV 6726 22
Évier 2 bacs, 1 égouttoir.
Bondes de ø 90 mm.
Dimensions (mm) :
1160 L x 510 l x 220 P.
Cotes d'encastrement :
1130 x 480

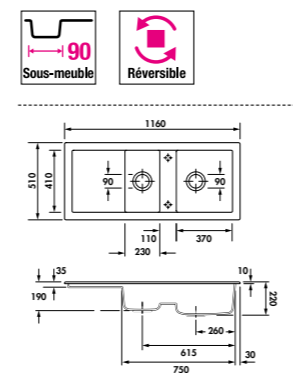

PRIX EN BAISSÉ !

Blanc Fossil Sable Glossy black



Coloris Luisiceram	Blanc	Fossil	Sable	Glossy black
	EV6772 22 01	EV6772 22 JD	EV6772 22 73	EV6772 22 36
	EV6714 22 01	EV6714 22 JD	EV6714 22 73	EV6714 22 36
P.P. € H.T.	359			410
P.P. € T.T.C.	431			492

Réf. EV 6772 22 égouttoir droite
Réf. EV 6714 22 égouttoir gauche
Évier 1 bac, 1 égouttoir.
Bonde de ø 90 mm.
Dimensions (mm) :
780 L x 510 l x 220 P.
Cotes d'encastrement :
740 x 480

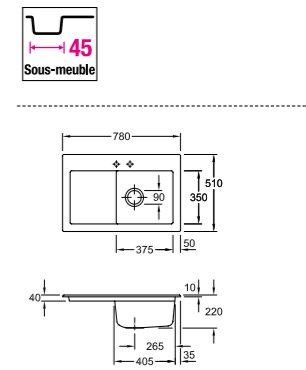

Coloris Luisiceram	Blanc	Fossil	Sable	Glossy black
	EV6781 22 01	EV6781 22 JD	EV6781 22 73	EV6781 22 36
P.P. € H.T.	305			359
P.P. € T.T.C.	366			431

Réf. EV 6781 22
Évier 2 bacs.
Bonde de ø 90 mm.
Dimensions (mm) :
475 L x 510 l x 225 P.
Cotes d'encastrement :
445 x 480

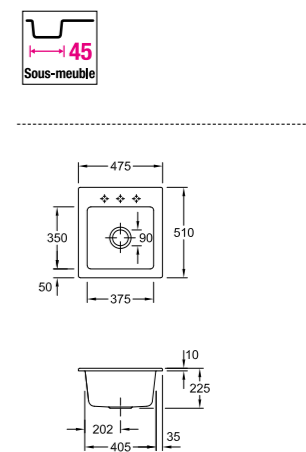



Coloris Luisiceram

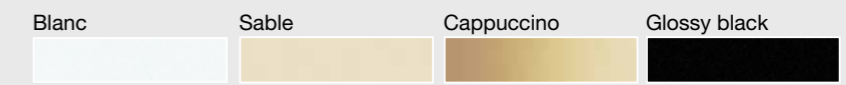

Réf. EV 6753 01

Évier 1 bac, 1 vide-sauce,
1 égouttoir.
Bondes de ø 90 mm.
Dimensions (mm) :
1000 L x 510 l x 210 P.
Cotes d'encastrement :
voir le plan livré avec l'évier.

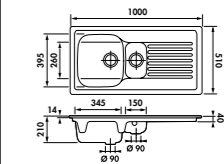

Coloris	Blanc	Sable	
Luisiceram	EV675301 01	EV675301 73	
P.P. € H.T.			365
P.P. € T.T.C.			438

Coloris	Cappuccino	Glossy black	
Luisiceram	EV675301 31	EV675301 36	
P.P. € H.T.			365
P.P. € T.T.C.			438

Éviers
Luisiceram



Réf. EV 6771 01

Évier 1 bac, 1 égouttoir.
Bonde de ø 90 mm.
Dimensions (mm) :
920 L x 510 l x 210 P.
Cotes d'encastrement :
voir le plan livré avec l'évier.

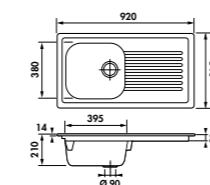

Coloris	Blanc	Sable	
Luisiceram	EV677101 01	EV677101 73	
P.P. € H.T.			350
P.P. € T.T.C.			420

Coloris	Cappuccino	Glossy black	
Luisiceram	EV677101 31	EV677101 36	
P.P. € H.T.			350
P.P. € T.T.C.			420



Réf. EV 6752 01



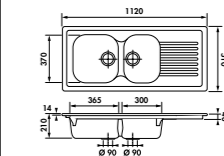











Évier 2 bacs, 1 égouttoir.
Bondes de ø 90 mm.
Dimensions (mm) :
1120 L x 510 l x 210 P.
Cotes d'encastrement :
voir le plan livré avec l'évier.



Coloris	Blanc	Sable	
Luisiceram	EV675201 01	EV675201 73	
P.P. € H.T.			369
P.P. € T.T.C.			443

Coloris	Cappuccino	Glossy black	
Luisiceram	EV675201 31	EV675201 36	
P.P. € H.T.			369
P.P. € T.T.C.			443

Luisiceram éviers > SOUS-MEUBLES

45	 Allegro Réf. EV5038 p. 194	 Subway Réf. EV677222 Réf. EV671422 p. 196	 Subway Réf. EV678122 p. 196
50	 Amor Réf. EV5074 p. 192	 Amor Réf. EV5073 p. 192	 Targa Réf. EV677101 p. 198
60	 Amor Réf. EV5076 p. 192	 Allegro Réf. EV5032 p. 194	 Subway Réf. EV671822 Réf. EV671922 p. 196
	 Subway Réf. EV677022 Réf. EV671222 p. 196	 Targa Réf. EV675301 p.198	
80	 Amor Réf. EV5078 p. 192		
90	 Allegro Réf. EV5034 p. 194	 Subway Réf. EV672622 p. 196	 Targa Réf. EV675201 p. 198

Perçage de l'évier pour robinetterie

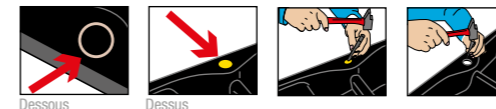

Matériel à utiliser :

- Marteau
- Poinçon
- Petit ciseau carbure de tungstène

- Une pastille indique l'emplacement du pré-perçage. Vérifier que celle-ci ne soit pas déplacée.
- Poser les cuves de l'évier sur le sol (protégé d'un carton).
- Mettre le genou sous le rebord pour éviter le contre-choc.
- Percer d'un coup sec par dessus avec le poinçon et le marteau.
- Finir l'arrondi au petit ciseau.



Conseils d'entretien

	Luisiceram
Entretien quotidien	Eau savonneuse + éponge
Calcaire	Vinaigre de table (laisser agir 20 minutes et rincer à l'eau claire)
Abrasions de métal (fond de marmite, couverts...)	Éponge + crème à récurer
Taches persistantes	Éponge + crème à récurer
Taches très persistantes	Produit enrichi d'oxygène (diluer 10 sachets de levure chimique dans 3 litres d'eau dans l'évier et laisser agir toute la nuit)
Autres taches (peinture, encres...)	Chiffon imbibé d'alcool
Avertissements	Ne pas utiliser de produit à base d'acide citrique

Produit d'entretien

Ce produit d'entretien est très efficace pour nettoyer tous les éviers. Il agit sur les dépôts de calcaire et rend l'évier comme neuf en quelques secondes. (Bien suivre les conseils d'utilisation.)

AESPRAYNET









P.P. € H.T.	30
P.P. € T.T.C.	36

Éviers
Luisiceram





Luisiceram cuves sous plan

				
204 Rubato EVSP5048	205 Rubato EVSP5049	205 Rubato EVSP5050	206 Cisterna EV6707 02	206 Cisterna EV6704 02
				
206 Cisterna EV670302	207 Cisterna EV670602	207 Cisterna EV670202		



Cuves sous plan Luisiceram



Garantie
5
ANS

Vidage
automatique

Rubato en LUISICERAM

Coloris Luisiceram

Polar (mat)

Alu (mat)

Nero (brillant)



Réf. **EVSP 5049**

Cuve sous plan rectangulaire.
Bonde de ø 90 mm.
Dimensions (mm) :
436 L x 441 l x 200 P.

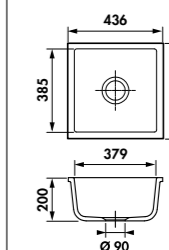

Coloris	Polar (mat)	Alu (mat)	Nero (brillant)
Luisiceram	EVSP 5049 006	EVSP 5049 005	EVSP 5049 009
P.P. € H.T.	545		
P.P. € T.T.C.	654		

Cuves
sous plan
Luisiceram



Réf. **EVSP 5048**

Cuve sous plan rectangulaire.
Bonde de ø 90 mm.
Dimensions (mm) :
376 L x 441 l x 200 P.

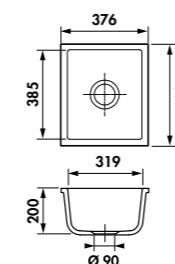

Coloris	Polar (mat)	Alu (mat)	Nero (brillant)
Luisiceram	EVSP 5048 006	EVSP 5048 005	EVSP 5048 009
P.P. € H.T.	449		
P.P. € T.T.C.	539		



Réf. **EVSP 5050**

Cuve sous plan rectangulaire.
Bonde de ø 90 mm.
Dimensions (mm) :
551 L x 441 l x 200 P.

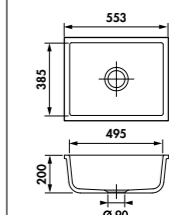

Coloris	Polar (mat)	Alu (mat)	Nero (brillant)
Luisiceram	EVSP 5050 006	EVSP 5050 005	EVSP 5050 009
P.P. € H.T.	615		
P.P. € T.T.C.	738		

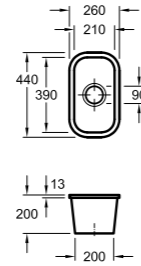

Coloris
Classicline
P.P. € H.T. **480**
P.P. € T.T.C. **576**

Coloris
Premiumline
P.P. € H.T. **515**
P.P. € T.T.C. **618**

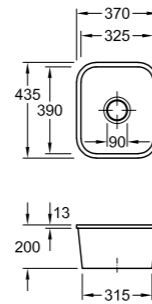

Coloris
Classicline
P.P. € H.T. **499**
P.P. € T.T.C. **599**

Coloris
Premiumline
P.P. € H.T. **535**
P.P. € T.T.C. **642**

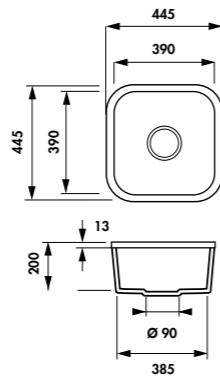

Coloris
Classicline
P.P. € H.T. **535**
P.P. € T.T.C. **642**

Coloris
Premiumline
P.P. € H.T. **580**
P.P. € T.T.C. **696**

Cisterna 26 Réf. EV 6707 02

Petite cuve rectangulaire.
Bonde de ø 90 mm.
Cotes hors tout (mm) :
260 L x 440 l x 200 P.
• cuve : 210 L x 390 l.
Découpe : Voir le plan livré avec la cuve.
Manette de vidage en laiton.



Cisterna 45 Réf. EV 6704 02

Cuve rectangulaire.
Bonde de ø 90 mm.
Cotes hors tout (mm) :
370 L x 435 l x 200 P.
• cuve : 325 L x 390 l.
Découpe : Voir le plan livré avec la cuve.
Manette de vidage en laiton.



Cisterna 50 Réf. EV 6703 02

Cuve carrée.
Bonde de ø 90 mm.
Cotes hors tout (mm) :
445 L x 445 l x 200 P.
• cuves : 390 L x 390 l.
Découpe : Voir le plan livré avec la cuve.
Manette de vidage en laiton.



Cisterna en LUISICERAM

Coloris Classicline

Blanc Graphite Sable Edelweiss Cappuccino Fossil Ivory Crème

Coloris Premiumline

Chromit Ebony Snow white Timber

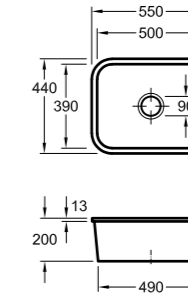

Coloris
Classicline
P.P. € H.T. **545**
P.P. € T.T.C. **654**

Coloris
Premiumline
P.P. € H.T. **591**
P.P. € T.T.C. **710**

Cisterna 60C Réf. EV 6706 02

Cuve rectangulaire.
Bondes de ø 90 mm.
Cotes hors tout (mm) :
550 L x 440 l x 200 P.
• cuve : 500 L x 390 l.
Découpe : Voir le plan livré avec la cuve.
Manette de vidage en laiton.



Cisterna 60B Réf. EV 6702 02

Cuve composée d'une grande cuve et d'une petite cuve vide-sauce.
Bondes de ø 90 mm.
Cotes hors tout (mm) :
545 L x 440 l x 200 P.
• cuves : 495 L x 390 l.
Découpe : Voir le plan livré avec la cuve.
Vidage automatique chromé sur un bac.
Manette de vidage en laiton.

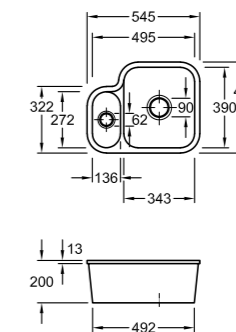

Coloris
Classicline
P.P. € H.T. **599**
P.P. € T.T.C. **719**

Coloris
Premiumline
P.P. € H.T. **635**
P.P. € T.T.C. **762**

45



Rubato
Réf. EVSP 5048
p. 204



Cisterna 26
Réf. EV 6707 02
p. 206



Cisterna 45
Réf. EV 6704 02
p. 206

50



Rubato
Réf. EVSP 5049
p. 205



Cisterna 50
Réf. EV 6703 02
p. 206

60



Rubato
Réf. EVSP 5050
p. 205



Cisterna 60 C
Réf. EV 6706 02
p. 207



Cisterna 60 B
Réf. EV 6702 02
p. 207

Conseils d'entretien

	Luisiceram
Entretien quotidien	Eau savonneuse + éponge
Calcaire	Vinaigre de table (laisser agir 20 minutes et rincer à l'eau claire)
Abrasions de métal (fond de marmite, couverts...)	Éponge + crème à récurer
Taches persistantes	Éponge + crème à récurer
Taches très persistantes	Produit enrichi d'oxygène (diluer 10 sachets de levure chimique dans 3 litres d'eau dans l'évier et laisser agir toute la nuit)
Autres taches (peinture, encres...)	Chiffon imbibé d'alcool
Avertissements	Ne pas utiliser de produit à base d'acide citrique

Produit d'entretien



Ce produit d'entretien est très efficace pour nettoyer tous les éviers. Il agit sur les dépôts de calcaire et rend l'évier comme neuf en quelques secondes. (Bien suivre les conseils d'utilisation.)

AESPRAVNET

P.P. € H.T. **30**
P.P. € T.T.C. **36**





Éviers à poser



212 | EV 159



213 | EV 359



214 | EV 9528



215 | EV 5027



Éviers
à poser

Coloris

Blanc



Réf. EV 159
Évier 1 bac, 1 égouttoir en matériau de synthèse.
Bonde de ø 90 mm.
Dimensions (mm) :
900 L x 610 l x 240 P.
À poser sur un sous-meuble de 90 cm.

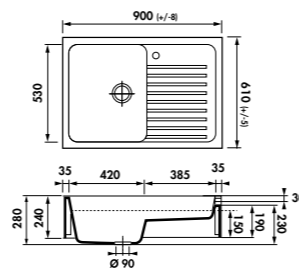

Évier en matériau de synthèse

Coloris	Blanc
	EV 159 006
P.P. € H.T.	775
P.P. € T.T.C.	930

Coloris

Blanc mat Noir Gris titanium



Réf. EV 359
Évier 1 bac, 1 égouttoir en matériau de synthèse en quartz.
Bonde de ø 90 mm.
Dimensions (mm) :
895 L x 610 l x 272 P.
Livré avec vidage manuel.
À poser sur un sous-meuble de 90 cm.

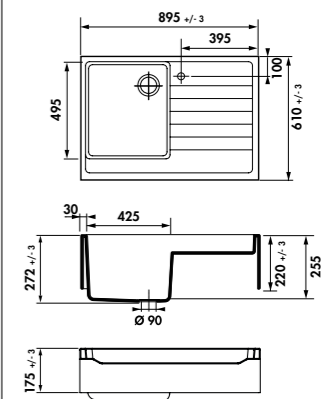

Matériau de synthèse en quartz

Coloris	Blanc mat	Noir	Gris titanium
	EV 359 006	EV 359 009	EV 359 021
P.P. € H.T.	399		
P.P. € T.T.C.	479		

Éviers à poser



Coloris

Blanc



Photo non contractuelle.



Évier en Luisiceram

Coloris | Blanc
EV9528 006

P.P. € H.T. **670**
P.P. € T.T.C. **804**

Réf. EV 9528

Évier 2 bacs, 2 égouttoirs en céramique.
Bondes de ø 90 mm .
Dimensions (mm) :
898 L x 661 l x 257 P.
Livré avec vidage manuel.

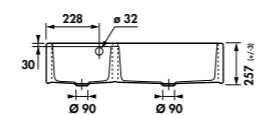
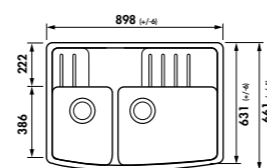

Coloris

Polar



Évier en Luisiceram

Coloris | Polar
EV5027 006

P.P. € H.T. **1065**
P.P. € T.T.C. **1278**

CÉRAMIQUE DE GRANDE QUALITÉ.

Fabrication allemande
extrêmement résistante aux chocs.

Réf. EV 5027

Évier 2 bacs, 1 vide-sauce,
1 bandeau frontal égouttoir,
en Luisiceram.
Bondes de ø 90 mm.
Dimensions (mm) :
895 L x 625 l x 200 P.
Livré avec vidage automatique.
À poser sur un sous-meuble
de 90 cm.

ATTENTION:

Cet évier doit impérativement
être encastré entre 2 meubles
car les bandeaux latéraux
ne sont pas émaillés.

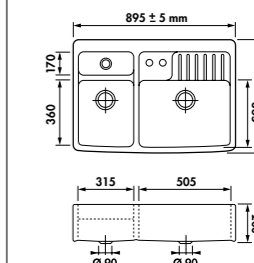

Éviers
à poser



ACCESSOIRES EN OPTION

PANIER VAISSELLE

Panier vaisselle
en fil chromé.



Réf. AEPAN810 015
P.P. € H.T. **77**
P.P. € T.T.C. **92**

Éviers à poser > SOUS-MEUBLES

90



Concept
Réf. EV359
p. 213



Réf. EV9528
p. 214



Soprano
Réf. EV5027
p. 215



Concept
Réf. EV159
p. 212



Robinetterie HANSA

HANSA | HOME

- 228  RC500 015
HANSA PICO
- 230  RC501 015
HANSA POLO
- Nouveau!** 232  RC515/DO 015
HANSA PRIMO
- Nouveau!** 233  RC514 015
HANSA PRIMO
- 234  RC502 015
HANSA PRIMO
- 236  RC503 015
HANSA FORM
- 238  RC504 015
HANSA DISC
- 240  RC505 015
HANSA TWIST
- 242  RC506 015
HANSA MIX
- 244  **AVEC DOUCHETTE**
RC506/DO 015
HANSA MIX

HANSA | LIVING

- 248  RC507 015
HANSA RONDA
- 250  **AVEC DOUCHETTE**
RC507/DO 015
HANSA RONDA
- 252  **AVEC DOUCHETTE**
RC508/DO 015
HANSA RONDA
- 254  RC509 015
HANSA RONDA
- 256  **AVEC DOUCHETTE**
RC509/DO 015
HANSA RONDA
- 258  **AVEC DOUCHETTE**
RC510/DO 015
HANSA RONDA
- 260  RC511 015
HANSA RONDA
- 262  RC512 015
HANSA LIGNA
- 264  RC513 015
HANSA STELLA

LA PHILOSOPHIE QUI
NOUS GUIDE SE RESSENT
DANS TOUT CE QUE
NOUS ENTREPRENONS.

Hansa et Luisina ont choisi de devenir partenaire pour offrir un service et des produits performants pour les professionnels de la cuisine. L'intégralité de la gamme Hansa présenté dans ce catalogue est disponible en stock et est garantie 5 ans. Avec Luisina et Hansa c'est le choix de la qualité et de la tranquillité ! Pour tous renseignements n'hésitez pas à contacter Luisina au 02 99 00 24 24

■ UNE VALEUR SÛRE

La société HANSA est active sur le marché depuis plus de 100 ans et compte parmi les entreprises leaders de son secteur. Un succès ayant perduré pendant une période aussi longue est le produit de l'implication, de l'expérience et d'un développement durable de l'entreprise sans compromis.

■ LA DURABILITÉ EN TANT QUE PRINCIPE D'ENTREPRISE

Nous ressentons une responsabilité particulière envers les précieuses ressources avec lesquelles nous travaillons tous les jours. Le principe de la durabilité marque depuis toujours toute notre réflexion et tous nos actes, tous nos produits et processus de production. Nous ne nous focalisons pas sur les étapes individuelles mais sur les cycles, nous prenons toujours en compte le cycle de vie d'un produit dans son intégralité et tenons à un design intemporel qui n'est pas motivé par des phénomènes de mode éphémères.

■ PERFORMANCE DE L'EAU

Nous comprenons les produits comme le mariage indissociable du design et de la fonctionnalité. La partie visible devant la paroi doit être aussi convaincante que ce qui reste caché à l'intérieur de la robinetterie ou derrière la paroi. Nous répondons à cette exigence en interconnectant systématiquement les différentes compétences. Chaque robinetterie HANSA est le produit d'une technologie à la pointe de la modernité et d'une compétence reconnue en matière de design sans oublier le savoir-faire de nos constructeurs et ingénieurs. Il en résulte des produits avec une grande valeur ajoutée fonctionnelle et émotionnelle au sein de concepts d'ensemble performants.

NOUS PRÉSERVONS
CE QUI NOUS MOTIVE,
DE MANIÈRE GLOBALE,
DE MANIÈRE DURABLE.

■ GREEN RESPONSIBILITY



Le label « Green Responsibility » est synonyme de garantie d'une technologie HANSA écologique à la pointe de la modernité qui assure une consommation minimale d'eau et d'énergie ainsi que le respect de directives internationales strictes.

■ DES INNOVATIONS POUR PLUS DE CONFORT

HANSA est l'un des précurseurs de son secteur. Des matériaux modernes, des concepts progressifs et de nouvelles solutions techniques : nous avons souvent été les premiers à lancer d'importantes innovations sur le marché. HANSA est titulaire de nombreux brevets au niveau national et international. Cela démontre une fois de plus la force qui nous anime.

■ RESPONSABILITÉ ET RESPECT

HANSA utilise exclusivement des matériaux haut de gamme et durables comme par exemple le laiton MS 63 résistant à la dézincification, des matières plastiques avec une homologation KTW (directive sur l'eau potable) ainsi que le système Water Safe Hitec afin de préserver la qualité existante de l'eau potable. Le système HANSAPROTEC offre une sécurité allant bien au-delà des exigences des normes et garantit un plaisir pur en toute insouciance.

 **HANSA**
experience water

Robinetterie Hansa / 221



LORSQUE NOUS PARLONS D'« EAU PURE », NOUS L'ENTENDONS AU SENS LITÉRAL DU TERME.

■ HANSAPROTEC :

LA SECURITE GARANTIE

DES TECHNOLOGIES QUI RESPECTENT VOTRE SANTE. HANSA s'engage pour votre santé par la conception de robinetteries dépourvues de métaux lourds. Ainsi, le **procédé de fabrication innovant HANSAPROTEC** permet que le revêtement en contact avec l'eau soit dépourvu de nickel et de plomb. De plus, protégée par un matériau composite, la cartouche présente dans chaque robinet n'entre pas en contact avec l'eau, ce qui garantit une hygiène maximale pour une utilisation quotidienne.

UN LABEL NOVATEUR, GAGE DE SECURITE.

Grâce à ces innovations, **HANSAPROTEC**, label développé par HANSA, vous garantit une **utilisation en toute sérénité** de ses produits. **HANSAPROTEC** conforte la ligne de conduite de HANSA : innover en permanence pour vous proposer des produits fiables qui sauront répondre à vos exigences les plus élevées.

Le **système HANSAPROTEC** offre **une sécurité allant bien au-delà des exigences des normes** et garantit un plaisir pur en toute insouciance.

■ HANSA C'EST EGALEMENT...

DES MATERIAUX SOIGNEUSEMENT SELECTIONNES. HANSA utilise exclusivement des matériaux haut de gamme et durables comme : le **laiton MS 63** résistant à la désinfection, des **matériaux composites** homologués KTW-W270 (directive sur l'eau potable qui limite la prolifération de germes) ainsi que le **système Water Safe Hitec** qui **préserve la qualité existante de l'eau potable**.

Les produits HANSA en laiton MS 63 sont composés d'un alliage de 63% de cuivre et de 36% de zinc. **Plus durable et plus résistant que la plupart des laitons concurrents**, il permet d'éviter la corrosion de la robinetterie et donc que des particules de zinc soient entraînées dans l'eau potable. Le laiton employé par Hansa répond aux **normes DIN et ISO 6509** et propose ainsi **des exigences supérieures** aux fabrications hors Allemagne.



Robinetterie
Hansa



ÉCOLOGIE :

Limitation de débit, zones d'économie et de confort ainsi que d'autres possibilités en partie réglables individuellement pour optimiser la consommation d'eau et d'énergie.



Réduction de la consommation d'eau et d'énergie jusqu'à 50%* grâce à des fonctions d'économiseur d'eau, réglables individuellement.



Consommation d'énergie optimisée grâce à la limitation du débit à 9 l/min (indiquée en fonction de chaque produit) et à une conception intelligente du jet en tout confort.

CONFORT :

Des propriétés qui facilitent et rendent particulièrement agréables l'utilisation de la robinetterie et l'usage de l'eau.



Particulièrement silencieuse. La robinetterie répond aux exigences élevées de la classe acoustique 1.



Un bec amovible ou rabattable donnant plus de souplesse.



Précision des manœuvres avec le rayon de pivotement limité du bec.



Souplesse d'utilisation avec le rayon de pivotement libre du bec.



Plus de liberté dans l'utilisation et un « plus » fonctionnel avec une douchette extractible à un ou plusieurs jets.

SANTÉ :

Des normes élevées sont fixées en termes de qualité de l'eau. Des matériaux spéciaux nous permettent de répondre à ces exigences et de veiller à une hygiène parfaite.



NOYAU FONCTIONNEL. Système Hitec. Préserve la qualité de l'eau.



Le laiton en contact avec l'eau potable comporte une teneur en plomb inférieure à 0,3%.



Les surfaces en contact avec l'eau potable sont exemptes de revêtement de nickel.

INDEX

-
-
-
-
-
-
-
-
-
-
-
-
-
-
-
-
-
-
-
-
-
-
-
-
-
-
-
-
-
-
-
-
-
-
-
-
-
-
-
-
-
-
-
-
-
-
-
-
-
-
-
-
-
-
-
-
-
-
-
-
-
-
-
-
-
-
-
-
-
-
-
-
-
-
-
-
-
-
-
-
-
-
-
-
-
-
-
-
-
-
-
-
-
-
-
-
-
-
-
-
-
-

Garantie
5
ANS

HANSA | HOME | HANSAPICO



RC500 015

P.P. € H.T.
125,00

P.P. € T.T.C.
150,00

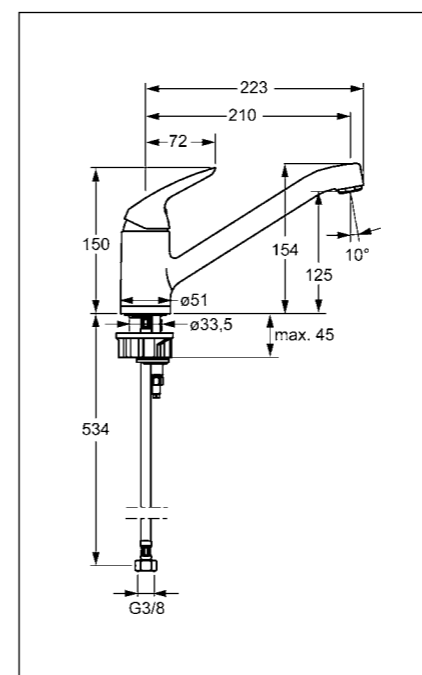

Robinetterie
Hansa



- 91
- MITIGEUR EN SUPPRESSION
- DISPONIBLE JUSQU'À ÉPUISEMENT DES STOCKS
- Ni
- Pb $\leq 0,3\%$



RC501 015

RC501 015	P.P. € H.T. 135,00	P.P. € T.T.C. 162,00
-----------	------------------------------	--------------------------------

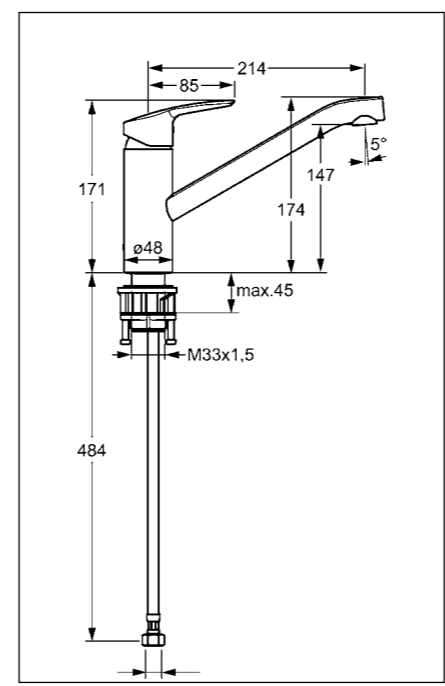

Robinerie
Hansa

HANSA | HOME | HANSAPRIMO

NOUVEAU!



RC515/DO 015 **Disponibilité: juillet 2016**

HANSA | HOME | HANSAPRIMO

NOUVEAU!



RC514 015 **Disponibilité: juillet 2016**

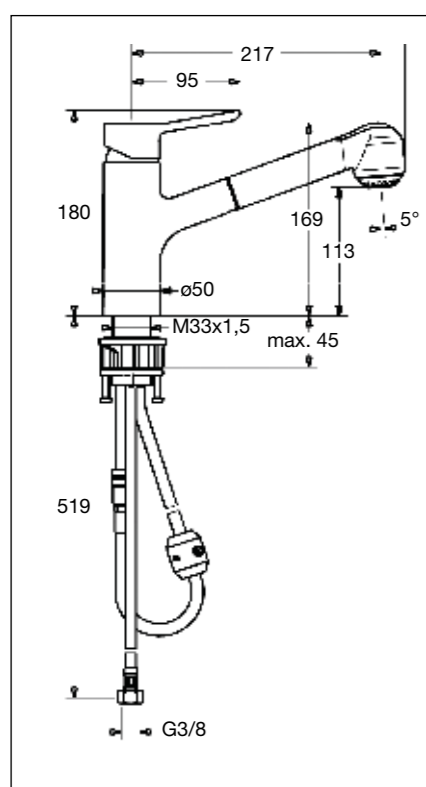

RC515/DO 015

P.P. € H.T.
265,00

P.P. € T.T.C.
318,00

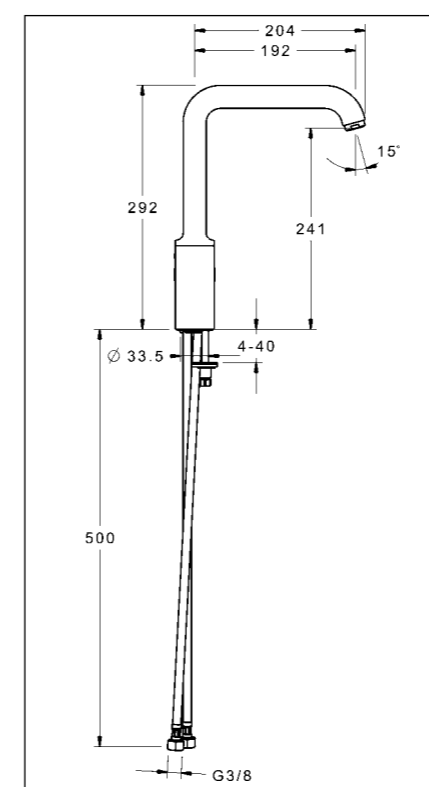

RC514 015

P.P. € H.T.
285,00

P.P. € T.T.C.
342,00



Robinetterie
Hansa

Garantie
5
ANS

HANSA | HOME | HANSAPRIMO



RC502 015



BEC MOULÉ

RC502 015

P.P. € H.T.
159,00

P.P. € T.T.C.
191,00

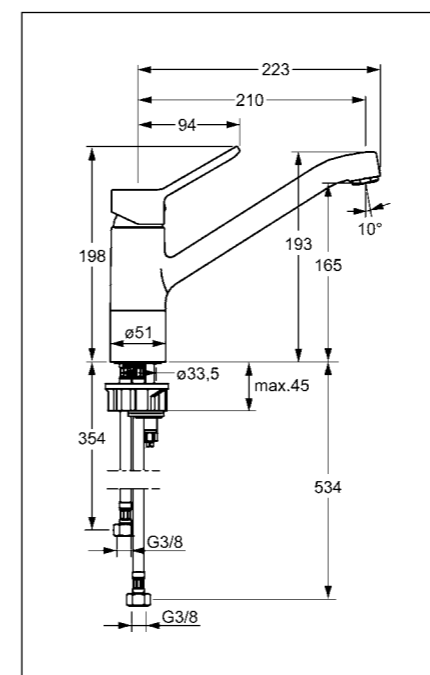

Robinetterie
Hansa

HANSA
experience water

HANSA | HOME | HANSAFORM



RC503 015



BEC MOULÉ

RC503 015

P.P. € H.T.
245,00

P.P. € T.T.C.
294,00

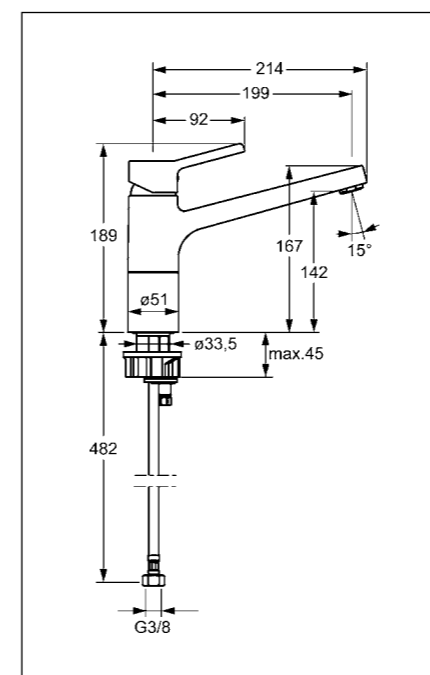

Robinetterie
Hansa

Garantie
5
ANS

HANSA | HOME | HANSADISC

- 91
- Ear icon
- Water tap icon
- Water tap icon
- Ni
- Pb <math>< 0,3\%</math>



RC504 015



BEC MOULÉ

RC504 015	P.P. € H.T. 239,00	P.P. € T.T.C. 287,00
-----------	------------------------------	--------------------------------

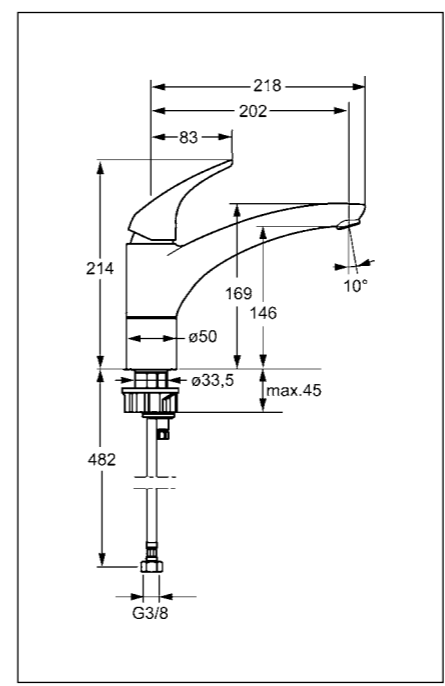

Robinetterie
Hansa





-
-
-
-
-
-



RC505 015

P.P. € H.T.
215,00

P.P. € T.T.C.
258,00

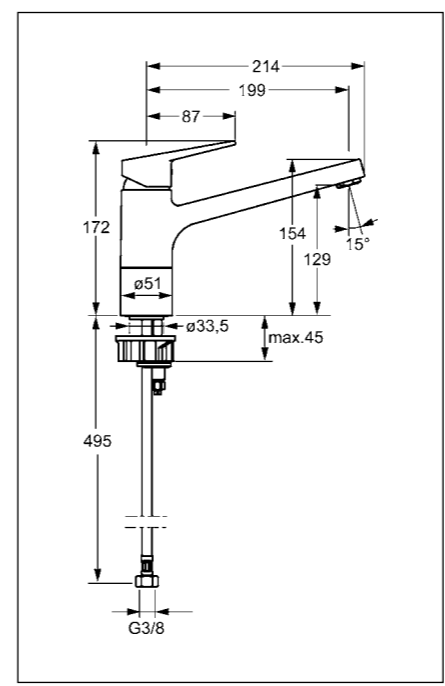

Robinetterie
Hansa

Garantie
5
ANS

HANSA | HOME | HANSAMIX



RC506 015



BEC MOULÉ

RC506 015

P.P. € H.T.
255,00

P.P. € T.T.C.
306,00

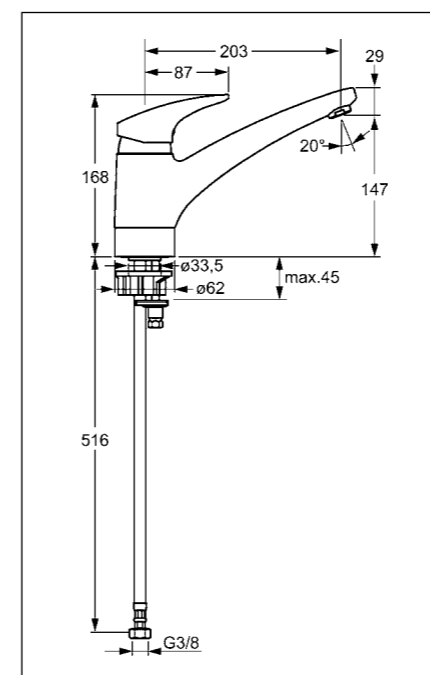

Robinetterie
Hansa

HANSA
experience water

Garantie
5
ANS

HANSA | HOME | AVEC DOUCHETTE HANSAMIX



RC506/DO 015



RC506/DO 015

P.P. € H.T.
405,00

P.P. € T.T.C.
486,00

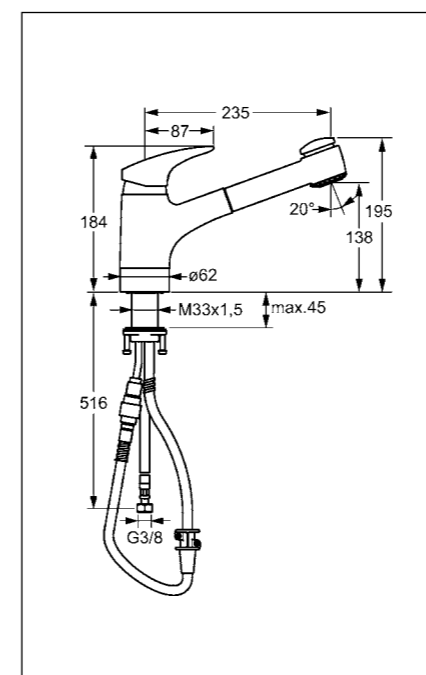

Robinetterie
Hansa

HANSA
experience water

INDEX

- 248**  RC507 015
HANSARONDA
- 250**  **AVEC DOUCHETTE**
RC507/DO 015
HANSARONDA
- 252**  **AVEC DOUCHETTE**
RC508/DO 015
HANSARONDA
- 254**  RC509 015
HANSARONDA
- 256**  **AVEC DOUCHETTE**
RC509/DO 015
HANSARONDA
- 258**  **AVEC DOUCHETTE**
RC510/DO 015
HANSARONDA
- 260**  RC511 015
HANSARONDA
- 262**  RC512 015
HANSALIGNA
- 264**  RC513 015
HANSASTELLA

Robinetterie
Hansa

HANSA | LIVING | HANSARONDA



-
-
-
-
-
-



MITIGEUR COUDÉ SANS DOUCHETTE	P.P. € H.T.	P.P. € T.T.C.
RC507 015	315,00	378,00

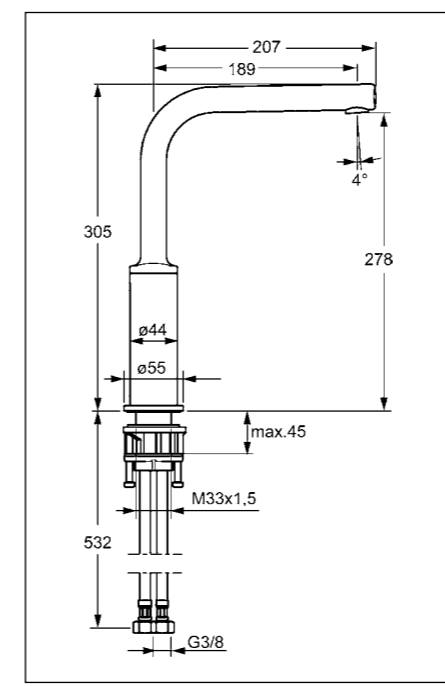

Robinetterie
Hansa

Garantie
5
ANS

HANSA | LIVING | HANSARONDA

AVEC DOUCHETTE



RC507/DO 015



MITIGEUR AVEC DOUCHETTE SIMPLE COUDÉ
RC507/DO 015

P.P. € H.T.
369,00

P.P. € T.T.C.
443,00

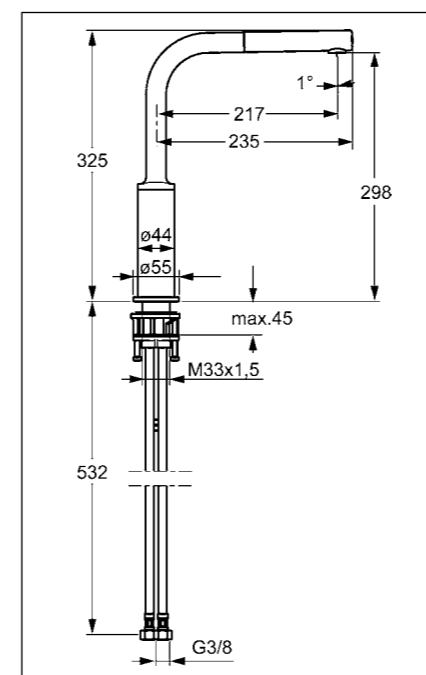

Robinetterie
Hansa

HANSA
experience water

Garantie
5
ANS

HANSA | LIVING | HANSARONDA

AVEC DOUCHETTE



RC508/DO 015

MITIGEUR AVEC DOUCHETTE DOUBLE JET COUDÉ
RC508/DO 015

P.P. € H.T.
379,00

P.P. € T.T.C.
455,00

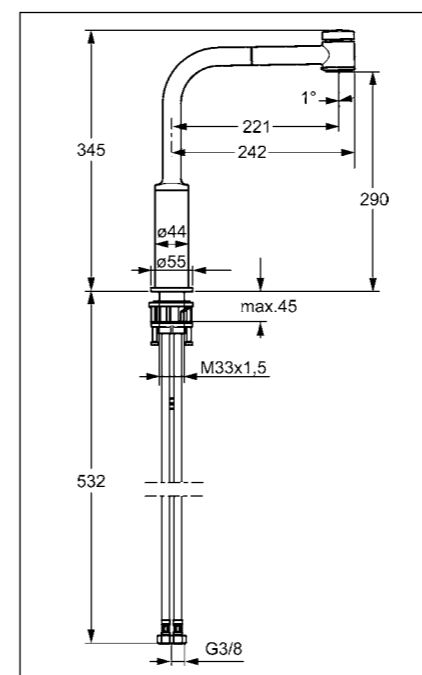

Robinetterie
Hansa

Garantie
5
ANS

HANSA | LIVING | HANSARONDA



RC509 015



MITIGEUR AVEC MANETTE MINIMALISTE SANS DOUCHETTE

RC509 015

P.P. € H.T.
289,00

P.P. € T.T.C.
347,00

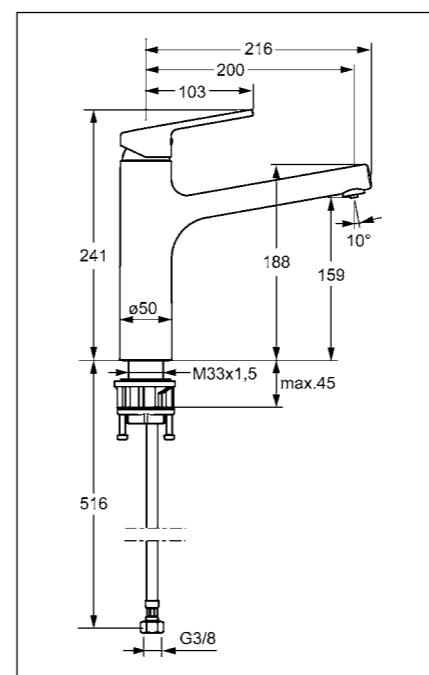

Robinetterie
Hansa

HANSA
experience water

Garantie
5
ANS

HANSA | LIVING | HANSARONDA

AVEC DOUCHETTE



RC509/DO 015



RC509/DO 015

P.P. € H.T.
310,00

P.P. € T.T.C.
372,00

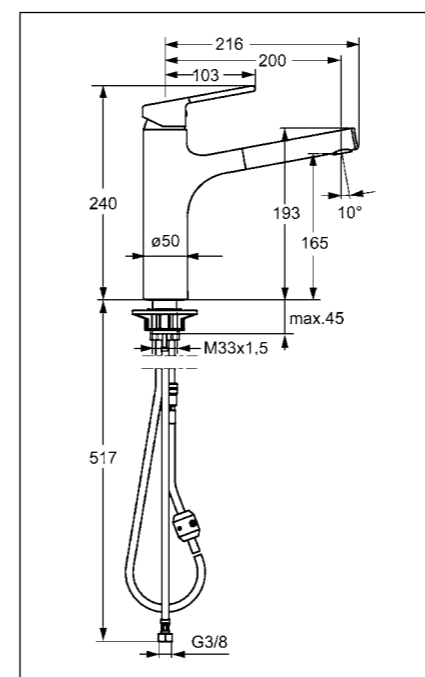

Robinetterie
Hansa

HANSA
experience water

Garantie
5
ANS

HANSA | LIVING | HANSARONDA

AVEC DOUCHETTE



RC510/DO 015



MITIGEUR AVEC POIGNEE MINIMALISTE ET DOUCHETTE SIMPLE

RC510/DO 015

P.P. € H.T.

319,00

P.P. € T.T.C.

383,00

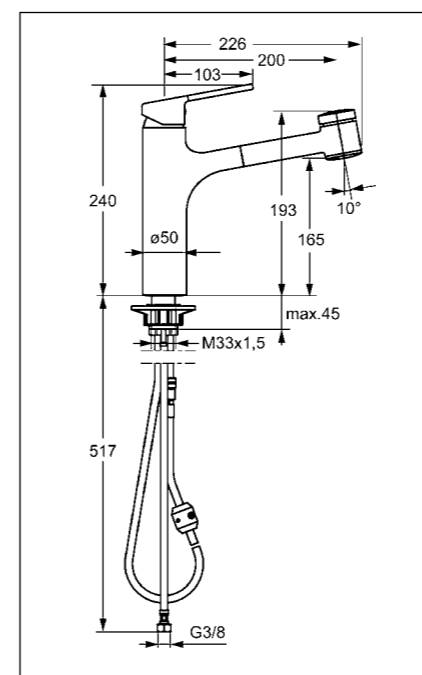

Robinetterie
Hansa

HANSA
experience water



Garantie
5
ANS

HANSA | LIVING | HANSARONDA

-
-
-
-
-
-
-

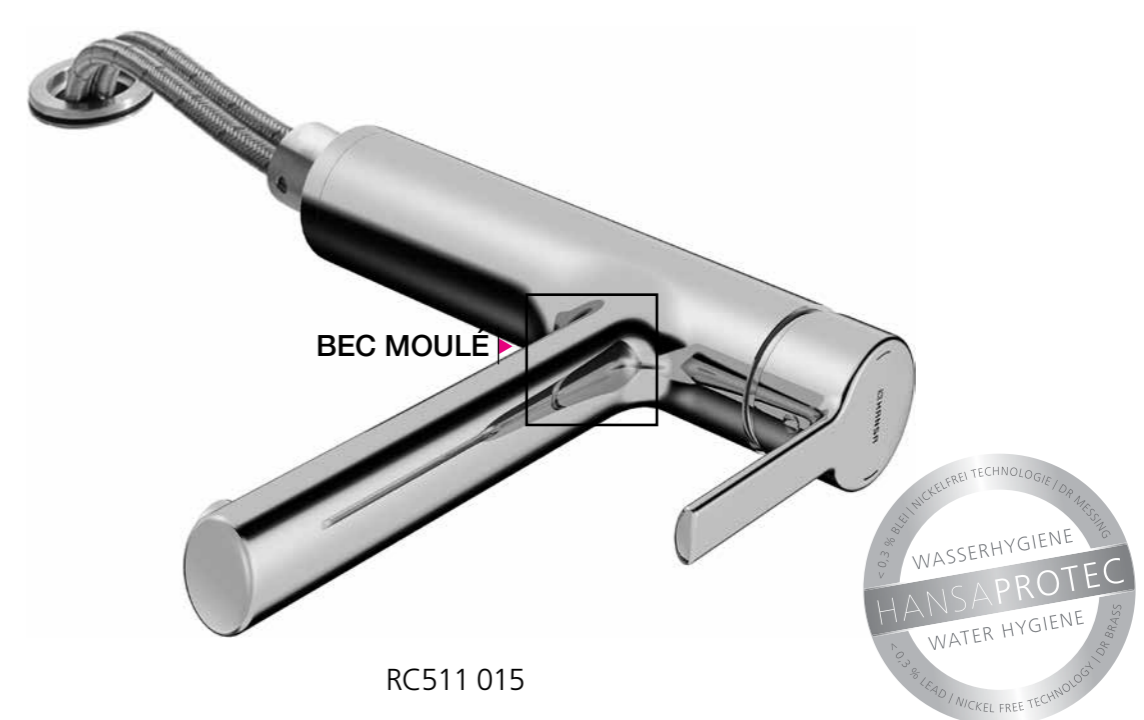

MITIGEUR D'EVIER RABATTABLE
RC511 015

P.P. € H.T.
455,00

P.P. € T.T.C.
546,00

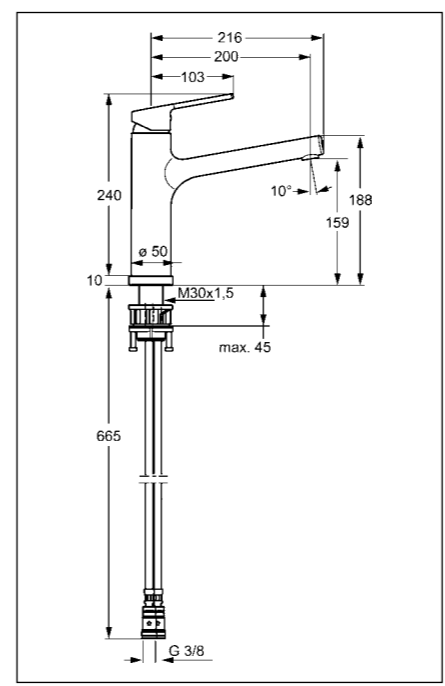

Robinetterie
Hansa

HANSA
experience water

Garantie
5
ANS

HANSA | LIVING | HANSALIGNA



-
-
-
-
-
-



RC512 015

MITIGEUR BEC PLAT ET POIGNEE PLATE

RC512 015

P.P. € H.T.

370,00

P.P. € T.T.C.

444,00

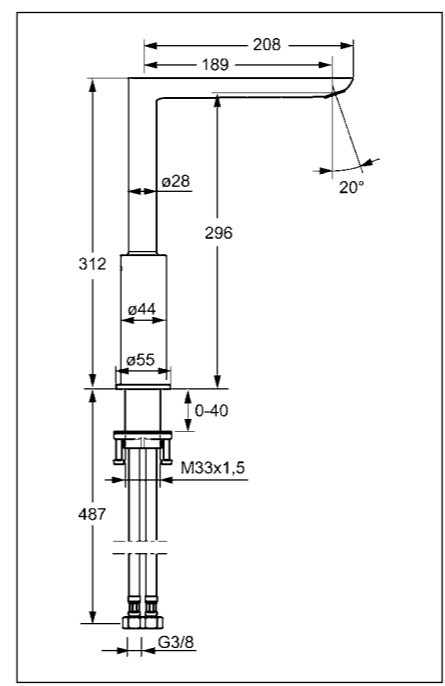

Robinetterie
Hansa

HANSA
experience water

Garantie
5
ANS

HANSA | LIVING | HANSASTELA



RC513 015

BEC MOULÉ

MITIGEUR BEC PLAT ET POIGNEE MINIMALISTE

RC513 015

P.P. € H.T.

370,00

P.P. € T.T.C.

444,00

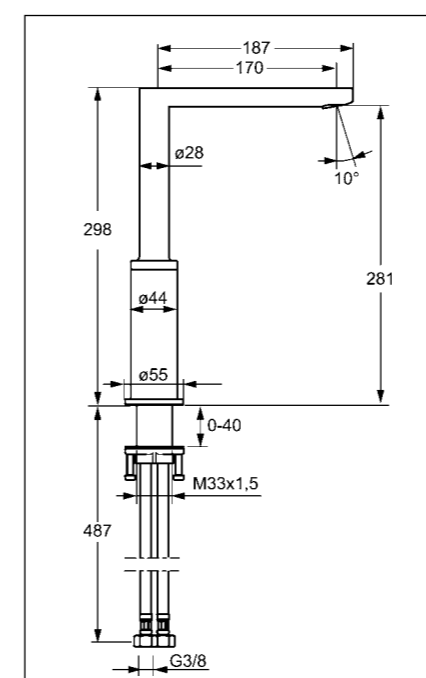

Robinetterie
Hansa

HANSA
experience water

8^{GARANTIE} ANS Robinetterie KLUDI

KLUDI : fabricant allemand leader dans la fabrication de robinetteries de salles de bain et de cuisine. La philosophie de KLUDI consiste à déceler les tendances émergentes et à les concrétiser dans des produits intelligents et très bien étudiés, et toujours avec un excellent rapport qualité/prix.

Les lignes de robinetterie KLUDI associent un design jeune, plein de fraîcheur et une technique innovante.

KLUDI est synonyme de grande fiabilité, de durabilité : les contrôles intensifs réalisés par des organismes externes et les contrôles internes sont la preuve que KLUDI est une marque digne de confiance.

Ainsi, tous les produits KLUDI sont garantis 8 ans.

INNOVATION, QUALITE, DESIGN et ENVIRONNEMENT : les quatre défis de KLUDI.



Robinetterie KLUDI



268 | RC400



269 | RC406



269 | RC406/DO



271 | RC409
Nouveau!



271 | RC409/DO
Nouveau!



272 | RC411/DO
Nouveau!



273 | RC410
Nouveau!



273 | RC410/DO
Nouveau!



274 | RC402



279 | RC401/DO



279 | RC401



280 | RC403



281 | RC404



281 | RC403N/DO



285 | RC405



285 | RC405/DO



287 | RC407E



Robinetterie
Kludi

KLUDI

RC400 015

Mitigeur d'évier

KLUDI BY LUISINA

De grande qualité

Excellent rapport qualité / prix



8 ANS GARANTIE

RC400 015

mitigeur d'évier

NOUVEAU!

Finitions	NOUVEAU!	
	Chromé RC400 015	Acier inox massif RC400 055
P.P. € H.T.	199	395
P.P. € T.T.C.	239	474

 FABRICATION ALLEMANDE DE GRANDE QUALITÉ.



8 ANS GARANTIE

RC406 015

mitigeur d'évier

Finitions	NOUVEAU!	
	Chromé RC406 015	Acier inox massif RC406 055
P.P. € H.T.	175	345
P.P. € T.T.C.	210	425

 FABRICATION ALLEMANDE DE GRANDE QUALITÉ.



8 ANS GARANTIE

RC406/DO 015

mitigeur d'évier avec douchette

Finitions	NOUVEAU!	
	Chromé RC406/DO 015	Acier inox massif RC406/DO 055
P.P. € H.T.	235	465
P.P. € T.T.C.	282	575

 FABRICATION ALLEMANDE DE GRANDE QUALITÉ.

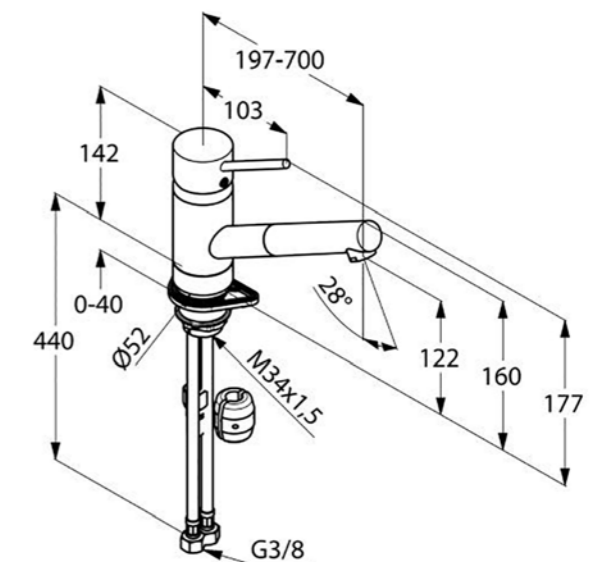
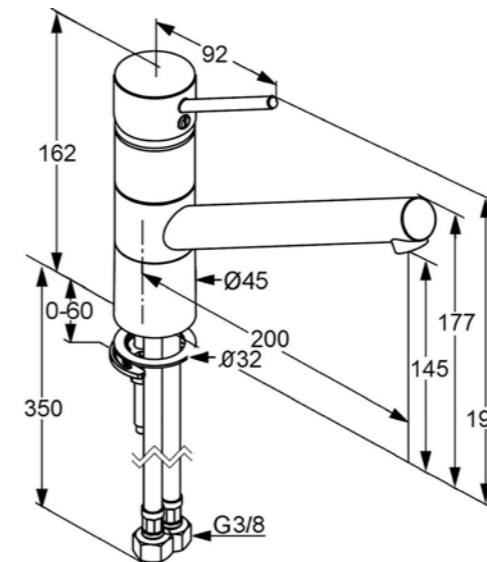
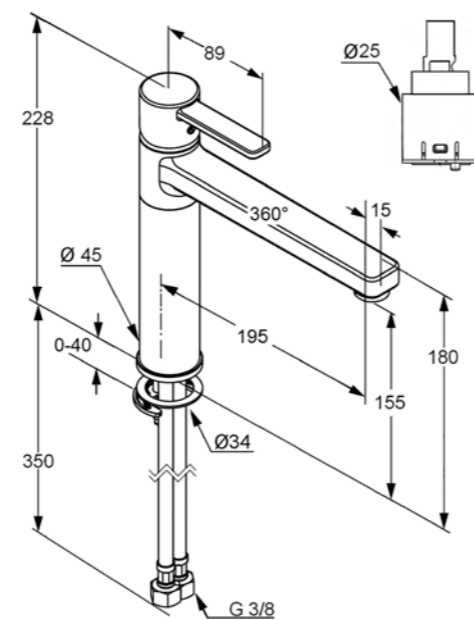

KLUDI

RC409 015

NOUVEAU!



NOUVEAU! **8**^{GARANTIE} ANS

RC409 015

mitigeur d'évier

Finitions	Chromé
	RC409 015
P.P. € H.T.	315
P.P. € T.T.C.	378

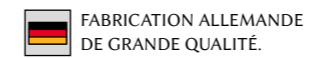

NOUVEAU! **8**^{GARANTIE} ANS

RC409/DO 015

mitigeur d'évier avec douchette

Finitions	Chromé
	RC409/DO 015
P.P. € H.T.	435
P.P. € T.T.C.	522

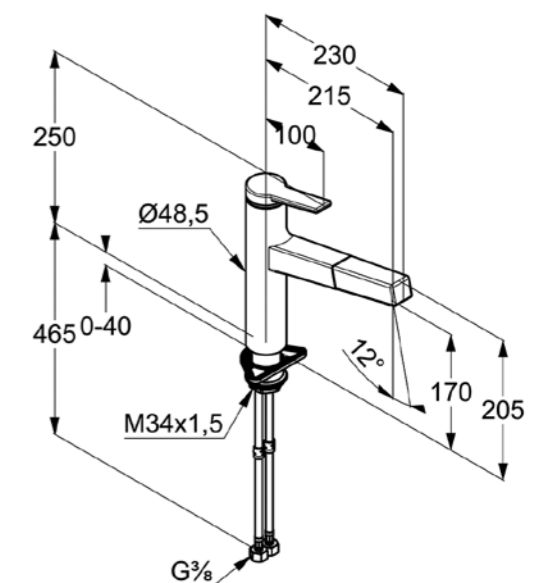
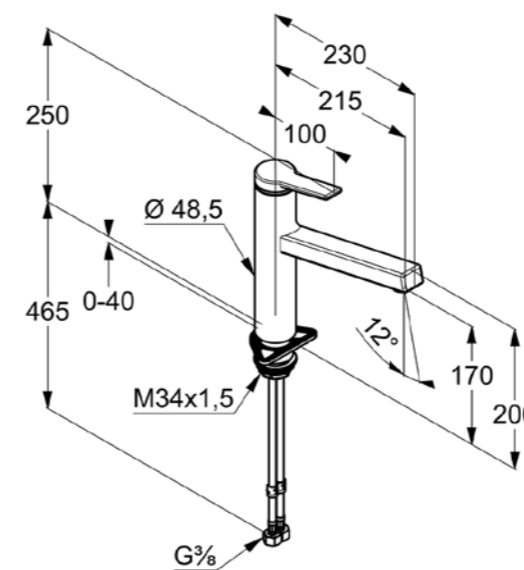
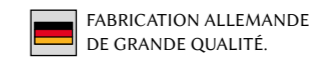

KLUDI

RC409/DO 015

Voir page précédente

NOUVEAU!



NOUVEAU! ^{GARANTIE} **8 ANS**

RC411/DO 015

mitigeur d'évier avec douchette

Finitions	Chromé
	RC411/DO 015
P.P. € H.T.	355
P.P. € T.T.C.	426

 FABRICATION ALLEMANDE DE GRANDE QUALITÉ.



NOUVEAU! ^{GARANTIE} **8 ANS**

RC410 015

mitigeur d'évier

Finitions	Chromé
	RC410 015
P.P. € H.T.	270
P.P. € T.T.C.	324

 FABRICATION ALLEMANDE DE GRANDE QUALITÉ.



NOUVEAU! ^{GARANTIE} **8 ANS**

RC410/DO 015

mitigeur d'évier avec douchette

Finitions	Chromé
	RC410/DO 015
P.P. € H.T.	365
P.P. € T.T.C.	438

 FABRICATION ALLEMANDE DE GRANDE QUALITÉ.

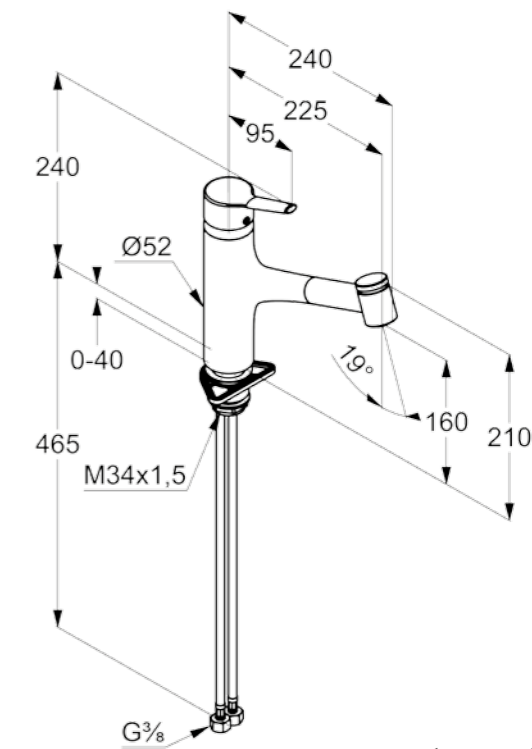
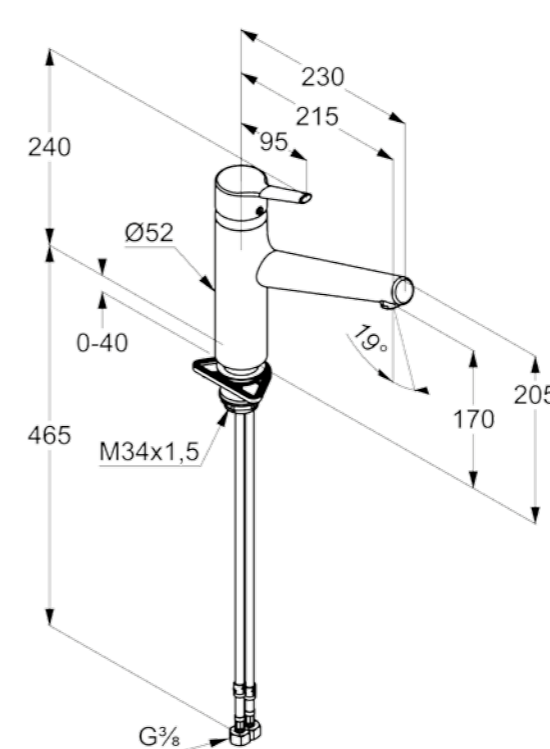
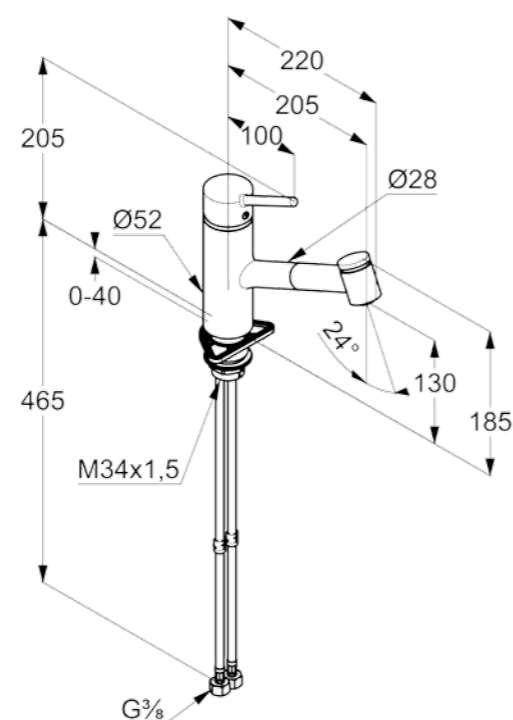



KLUDI

Réf. RC402 015



RC402 015

mitigeur d'évier

Finitions | Chromé + Blanc
RC402 015

P.P. € H.T. **420**

P.P. € T.T.C. **504**

 FABRICATION ALLEMANDE
DE GRANDE QUALITÉ.

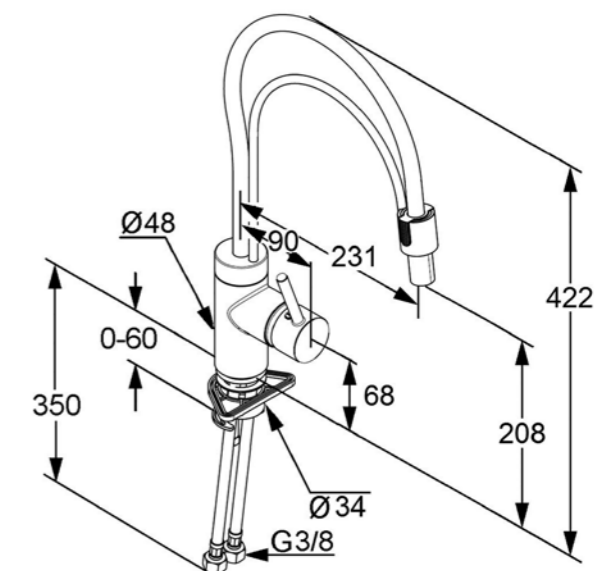



KLUDI

Réf. RC401/DO 015

Robinetterie
Kludi

KLUDI

RC401/DO 015



8 ANS GARANTIE

RC401 015

mitigeur d'évier

Finitions	Chromé
	RC401 015
P.P. € H.T.	240
P.P. € T.T.C.	288

 FABRICATION ALLEMANDE DE GRANDE QUALITÉ.



8 ANS GARANTIE

RC401/DO 015

mitigeur d'évier avec bec extractible

Finitions	Chromé
	RC401/DO 015
P.P. € H.T.	305
P.P. € T.T.C.	366

 FABRICATION ALLEMANDE DE GRANDE QUALITÉ.

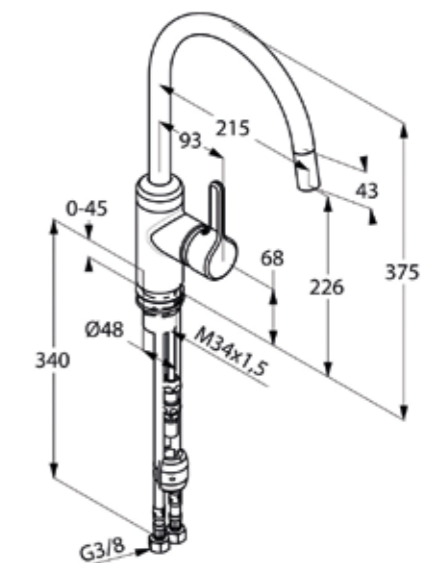
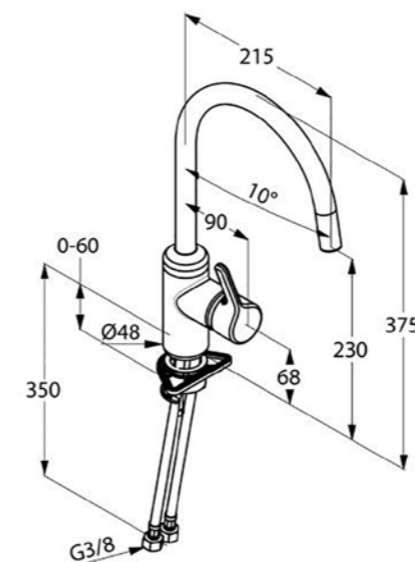

KLUDI

RC403 015



8 ANS GARANTIE

RC403 015

mitigeur d'évier

Finitions	Chromé
	RC403 015
P.P. € H.T.	280
P.P. € T.T.C.	336

 FABRICATION ALLEMANDE DE GRANDE QUALITÉ.



8 ANS GARANTIE

RC404 015

mitigeur d'évier avec douchette

Finitions	Chromé
	RC404 015
P.P. € H.T.	299
P.P. € T.T.C.	359

 FABRICATION ALLEMANDE DE GRANDE QUALITÉ.



8 ANS GARANTIE

RC403N/DO 015

mitigeur d'évier avec douchette

Finitions	Chromé
	RC403N/DO 015
P.P. € H.T.	310
P.P. € T.T.C.	372

 FABRICATION ALLEMANDE DE GRANDE QUALITÉ.

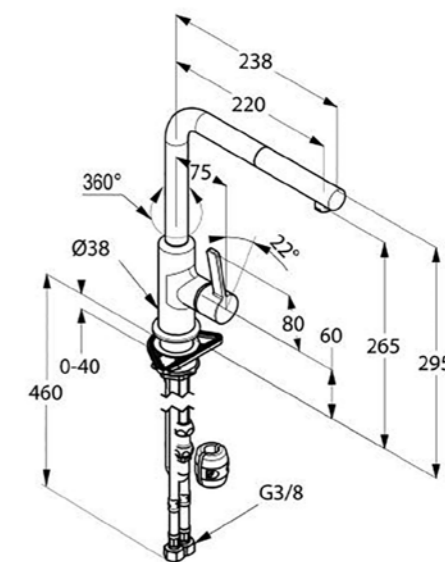
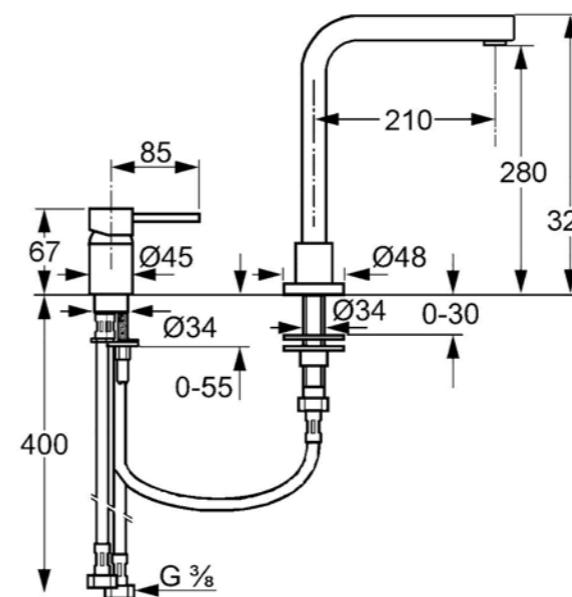
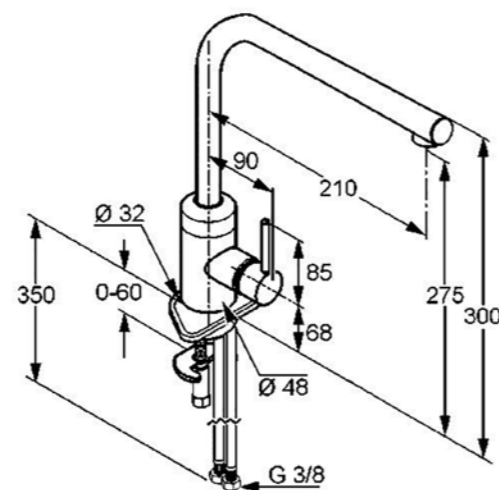

KLUDI
RC405 015



Robinetterie
Kludi



KLUDI

RC405 015



8^{GARANTIE}
ANS

RC405 015

mitigeur d'évier

Finitions	Chromé
	RC405 015
P.P. € H.T.	215
P.P. € T.T.C.	258

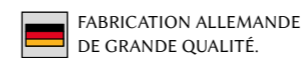

8^{GARANTIE}
ANS

RC405/DO 015

mitigeur d'évier avec douchette

Finitions	Chromé
	RC405/DO 015
P.P. € H.T.	300
P.P. € T.T.C.	360

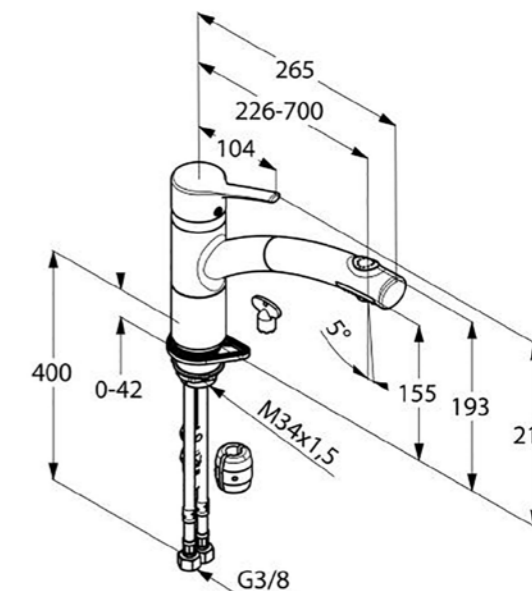
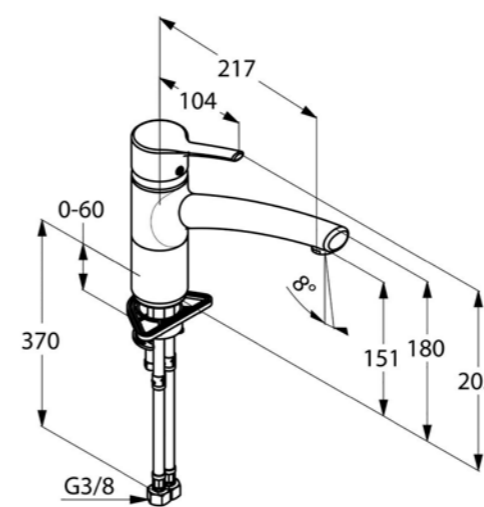
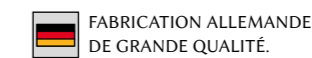

Robinetterie
Kludi



KLUDI

Réf. RC407E 015

Mitigeur d'évier électronique
sur secteur
Déclenchement automatique

Technologie de capteur intelligente

Kludi EGO est un mitigeur électronique qui peut se commander sans contact (déclenchement automatique) ou à la main grâce à sa technologie hybride unique.

Son capteur intelligent reconnaît le moment où l'écoulement de l'eau doit être déclenché. La quantité d'eau et la température se règlent individuellement à l'aide du levier.



RC407E 015

mitigeur d'évier
électronique chromé

Finitions | Chromé
RC407E 015

P.P. € H.T.	540
P.P. € T.T.C.	648

 FABRICATION ALLEMANDE
DE GRANDE QUALITÉ.

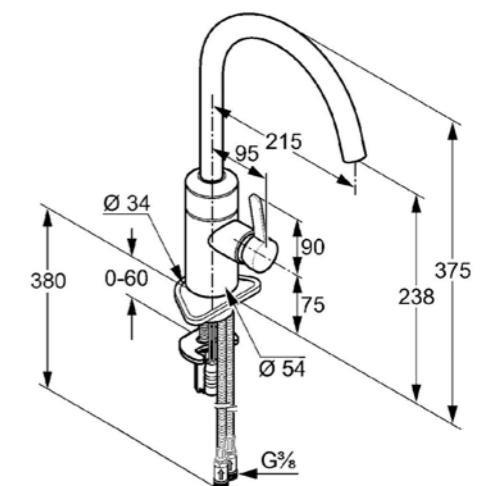

La robinetterie Luisina

Les robinetteries Luisina sont exclusivement fabriquées en Europe dans nos usines partenaires, ce sont des usines très modernes qui bénéficient d'excellentes technologies.

Economie d'eau

Un grand nombre de références disposent d'un limiteur dynamique qui freine l'ouverture pour fournir un débit à 50% ; si vous passez ce cran, vous obtiendrez le débit maximal, grâce à cette technique vous économisez l'eau de la planète.

Sécurité

Vous pourrez aussi agir directement sur la température grâce à une bague réglable ; vous limitez les risques de brûlure et le gaspillage d'eau chaude.

Certification

Toutes nos robinetteries sont soumises à des tests de certification et vous apportent confort, hygiène et sécurité.

Normes ACS : label délivré par la direction générale de la santé.

Obligatoires, les normes ACS vous certifient hygiène et innocuité des matériaux utilisés pour la fabrication et votre robinet et qui rentrent directement en contact avec l'eau.

Fiabilité



Haute résistance à l'usure, et aux rayures
Haute résistance à la corrosion
Facilité d'entretien

Une production 100% intégrée : notre principal partenaire fabrique lui-même ses cartouches vous garantissant une fiabilité et une garantie de qualité ; il est le seul fabricant à tout intégrer (polissage, chromage, cartouche, etc....)

Cette nouvelle cartouche offre des niveaux de fiabilité inimaginables auparavant (résistance aux fortes pressions à plus de 70 bars), moins d'usure mécanique, moins de dépôt de calcaire : fluidité et souplesse des mouvements du levier pendant toute la vie du mitigeur.



Qualité du chromage

La technologie CHROME+ identifie la finition scintillante et extrêmement brillante de nos mitigeurs, apportée par des valeurs de chromage nettement supérieures aux normes du marché : 15.0 µm de nickel et 0,5 µm de chrome. L'ensemble du processus est réalisé à l'intérieur de nos usines dans le plein respect des normes environnementales les plus strictes.

PICTOGRAMMES ROBINETTERIE :



Toutes nos robinetteries sont produites en Europe et respectent l'ensemble des normes en vigueur. ACS (Attestation de Conformité Sanitaire) est un label délivré par la Direction générale de la santé.



VIP = Very Interesting Price
Les produits porteurs de ce logo vous assurent le meilleur rapport qualité/prix.

luisina
DESIGN
www.luisina.com

Bon à savoir

Nous vous conseillons d'utiliser **systématiquement** le robinet filtre livré d'office **gratuitement** avec l'ensemble des mitigeurs.



Robinetterie VIP



 292 RC 702 Nouveau!	 292 RCE 113	 292 RC 84113	 292 RC 261/BM	 293 RC 180
 293 RCD 73	 293 RC 251	 294 RC 602	 294 RC 600 Nouveau!	 294 RC 113P
 294 RCD 46/BM	 295 RC 241/BM	 295 RC 134	 295 RC 604	 296 RC 185/DO Nouveau!
 296 RC 183/DO	 296 RC 600P/DO	 297 RC 702/DO Nouveau!	 297 RC 705/DO Nouveau!	 298 RCD 214/DO
 298 RC 247/DO	 298 RC 117P	 299 RC 7127	 299 RCD 67/DO	 299 RC 605P/DO
 300 RCD 46/DO	 300 RCD 285	 300 RCD 179	 301 RC 602P/DO	 301 RCD 27



RC 600

À découvrir en page 294.



RC 185/DO

À découvrir en page 296.

**C'EST
NOUVEAU!**



Toutes nos robinetteries sont produites en Europe et respectent l'ensemble des normes en vigueur. ACS (Attestation de Conformité Sanitaire) est un label délivré par la Direction générale de la santé.



Robinetterie classique et design

- | | | | | |
|--|--|--|--|---|
| 
304 RCD69 | 
305 RC206/BM | 
305 RC93113 | 
305 RCD47/BMD | 
306 RCD57 |
| 
306 RCD22 | 
307 RCD94 | 
307 RCD33 | 
307 RCD25 | 
309 RCD126 |
| 
309 RCD114 | 
309 RCD38/BMD | 
311 RCD55 | 
311 RCD133 | 
311 RCD60 |
| 
312 RCD32 | 
313 RCD474 | 
313 RCD31 | 
313 RCD475 | 
315 RCD56 |
| 
315 RCD473 | 
315 RCD92 | 
316 RC820 | 
317 RC98113 | 
317 RC800 |
| 
317 RC18117 | | | | |



RC98113

À découvrir en page 317.



Toutes nos robinetteries sont produites en Europe et respectent l'ensemble des normes en vigueur. ACS (Attestation de Conformité Sanitaire) est un label délivré par la Direction générale de la santé.

Garantie
2
ANS



RCD 69

Finitions

Chromé	Chromé + satiné	Alpina	Lava	Croma	Nera
	EN SUPPRESSION*	EN SUPPRESSION*	EN SUPPRESSION*	EN SUPPRESSION*	EN SUPPRESSION*

*Finitions disponibles jusqu'à épuisement des stocks.

Réf. RC206/BM

Mitigeur évier avec bec pivotant.
Finition granité + chrome.
Débit 14 L/mn à 3 bars. Flexibles fixes.



EXISTE EN VERSION DOUCHETTE



Finitions	Chromé
	RC206/BM 015
P.P. € H.T.	255
P.P. € T.T.C.	306

Finitions	Alpina	Lava	Croma	Nera
	RC206/BM 116	RC206/BM 111	RC206/BM 022	RC206/BM 118
P.P. € H.T.				255
P.P. € T.T.C.				306

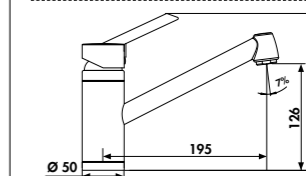
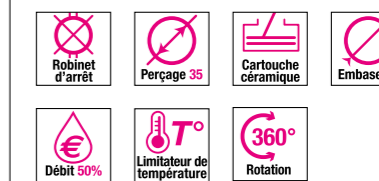

Réf. RC93113

Mitigeur de cuisine.
Débit 9 L/mn à 3 bars. Flexibles mobiles.



EXISTE EN VERSION DOUCHETTE



Finitions	Chromé
	RC93113 015
P.P. € H.T.	215
P.P. € T.T.C.	258

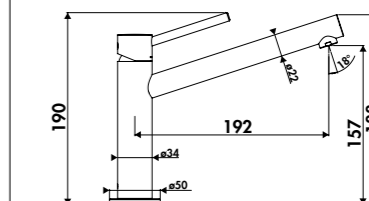
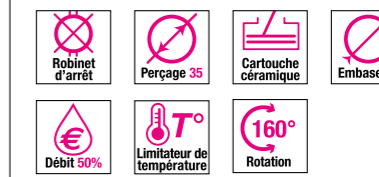

Réf. RCD 47/BMD

Mitigeur de cuisine avec bec orientable et corps pivotant.
chromé : RCD 47/BMD 015
mixte chromé + satiné : RCD 47/BMD 045
Débit 13 L/mn à 3 bars. Flexibles fixes.



Finitions	Chromé	EN SUPPRESSION*
	RCD 47/BMD 015	RCD 47/BMD 045
P.P. € H.T.	205	210
P.P. € T.T.C.	246	252

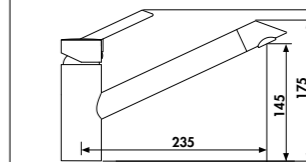
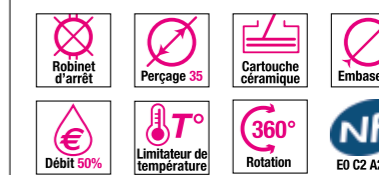

Réf. RCD 69/O 015
Poignée orange.



Finitions	Chromé
	RCD 69 015
P.P. € H.T.	210
P.P. € T.T.C.	252



Réf. RCD 69/B 015
Poignée blanche.



Réf. RCD 69/N 015
Poignée noire.



Réf. RCD 69 015
Poignée chromée.

Réf. RCD 69

Mitigeur de cuisine.
Débit 12 L/mn à 3 bars. Flexibles fixes.

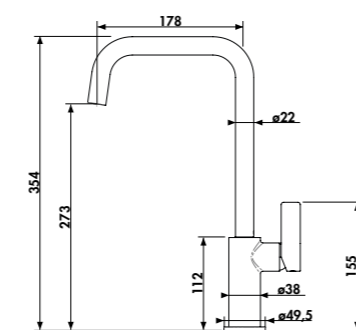
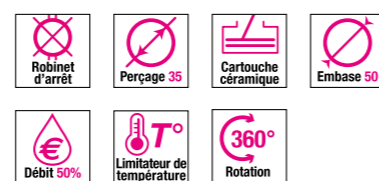

Garantie
2
ANS



RCD 57



Finitions	Chromé		Noir mat		Noir brillant	
	RC57 015	RC57 079	RC57 069			
P.P. € H.T.	215	230	235			
P.P. € T.T.C.	258	276	282			

Réf. RCD 57

Mitigeur de cuisine chromé avec bec pivotant. Réglage de la température et du débit par la poignée pivotante. Débit 8 L/mn à 3 bars. Flexibles fixes.

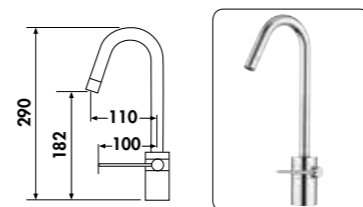

Finitions	Chromé	
	RCD 22 015	
P.P. € H.T.	335	
P.P. € T.T.C.	402	

Réf. RCD 22

Mitigeur de cuisine chromé avec bec orientable. Débit 8 L/mn à 3 bars. Flexibles fixes.

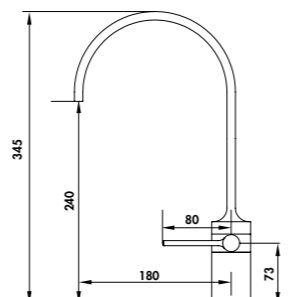

Finitions	Chromé
	RCD 94 015
P.P. € H.T.	230
P.P. € T.T.C.	276



Finitions	Chromé
	RCD 33 015
P.P. € H.T.	215
P.P. € T.T.C.	258



MITIGEUR EN SUPPRESSION

Finitions	Chromé
	RCD 25 015
P.P. € H.T.	465
P.P. € T.T.C.	558



Finitions

Chromé	Noir mat	Noir brillant

Réf. RCD 94

Mitigeur de cuisine chromé avec bec orientable. Température et débit se règlent avec la manette. Le design de ce produit se marie avec les lignes Opus et Gala. Débit 13 L/mn à 3 bars. Flexibles fixes.

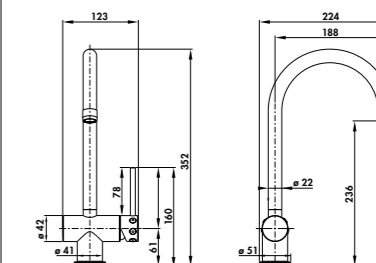

Réf. RCD 33

Mitigeur de cuisine. Débit 9 L/mn à 3 bars. Flexibles fixes.

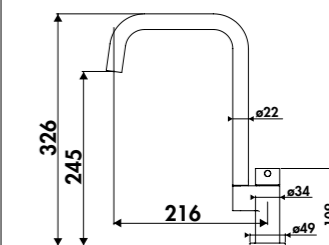
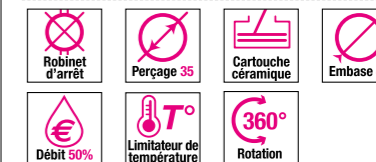

Réf. RCD 25

Mitigeur de cuisine avec bec orientable et déplaçable. Débit 13 L/mn à 3 bars. Flexibles fixes.

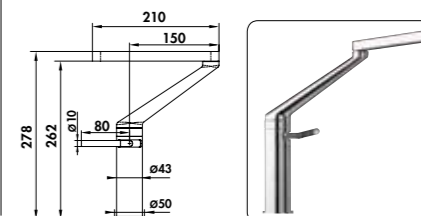



Garantie
2
ANS

Finitions

Chromé	Chromé + satiné



design: **BEC PLAT**

Finitions	Chromé
	RCD 126 015
P.P. € H.T.	210
P.P. € T.T.C.	252

Réf. RCD 126
Mitigeur de cuisine.
Débit 7L/mn à 3 bars. Flexibles mobiles.

- Robinet d'arrêt
- Perçage 35
- Cartouche céramique
- Embase 55
- Rotation 160°

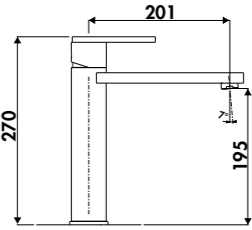

EXISTE EN VERSION DOUCHETTE



Finitions	Chromé
	RCD 114 015
P.P. € H.T.	210
P.P. € T.T.C.	252

Réf. RCD 114
Mitigeur de cuisine avec bec orientable.
Débit 12L/mn à 3 bars. Flexibles fixes.

- Robinet d'arrêt
- Perçage 35
- Cartouche céramique
- Embase 50
- Extrémité du bec orientable
- Débit 50%
- Limitateur de température
- Rotation 360°
- NF E0 C2 A2 U3

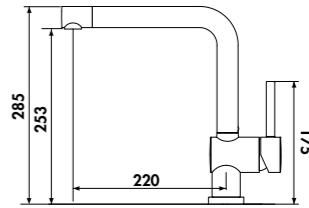

PRIX EN BAISSÉ !



Finitions	Chromé + satiné
	RCD 38/BMD 045
P.P. € H.T.	260
P.P. € T.T.C.	312

Réf. RCD 38/BMD
Mitigeur de cuisine avec bec pivotant dont l'extrémité est orientable.
Débit 14L/mn à 3 bars. Flexibles fixes.

- Robinet d'arrêt
- Perçage 35
- Cartouche céramique
- Embase 50
- Extrémité du bec orientable
- Rotation 360°

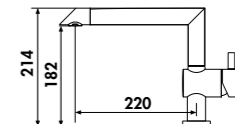

Parties satinées indiquées en gris

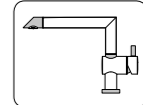

Garantie
2
ANS

Finitions

Chromé



design: **BEC PLAT**

Finitions	Chromé
	RCD55 015
P.P. € H.T.	250
P.P. € T.T.C.	300



Réf. RCD 55

Mitigeur de cuisine.
Débit 9 L/mn à 3 bars. Flexibles fixes.

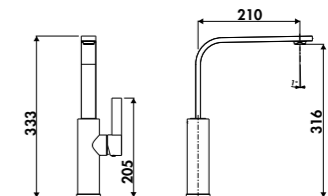

design: **BEC PLAT**

Finitions	Chromé
	RCD133 015
P.P. € H.T.	280
P.P. € T.T.C.	336



Réf. RCD 133

Mitigeur de cuisine.
Débit 13 L/mn à 3 bars. Flexibles fixes.

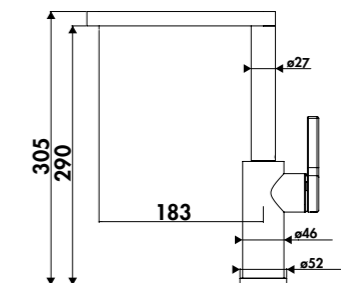

design: **BEC PLAT**

Finitions	Chromé
	RCD60 015
P.P. € H.T.	260
P.P. € T.T.C.	312



Réf. RCD 60

Mitigeur de cuisine.
Débit 7 L/mn à 3 bars. Flexibles fixes.

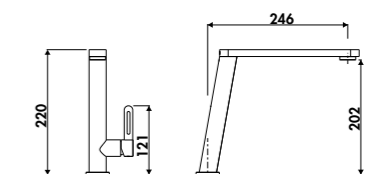
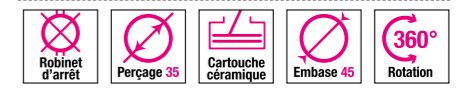

Robinetterie
classique
& design

Garantie
2
ANS

Finitions

Chromé Noir mat
EN SUPPRESSION*

*Finitions disponibles jusqu'à épuisement des stocks.

Réf. RCD 56

Mitigeur de cuisine chromé avec bec orientable. Débit 8 L/mn à 3 bars. Flexibles fixes.

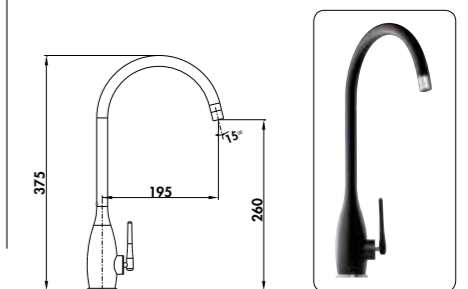

Finitions	EN SUPPRESSION*	
	Chromé	Noir mat
	RCD 56 015	RCD 56 079
P.P. € H.T.	289	315
P.P. € T.T.C.	347	378



Réf. RCD 473

Mitigeur de cuisine. Débit 8 L/mn à 3 bars. Flexibles fixes.

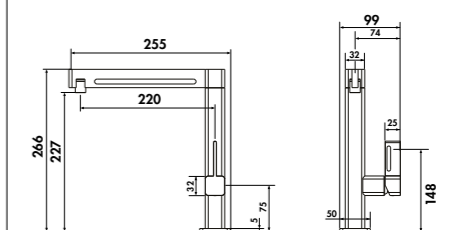

Finitions	EN SUPPRESSION*	
	Chromé	Noir mat
	RCD 473 015	
P.P. € H.T.	335	
P.P. € T.T.C.	402	

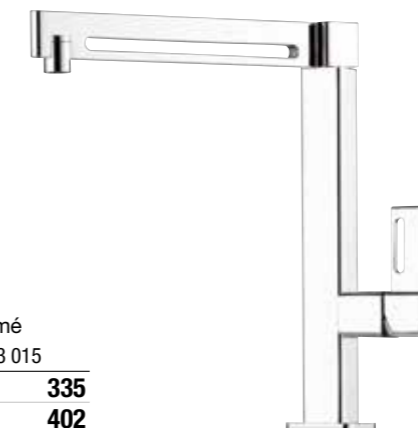

Réf. RCD 92

Mitigeur de cuisine chromé avec bec orientable. Débit 11 L/mn à 3 bars. Flexibles fixes.

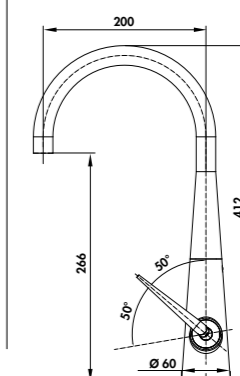
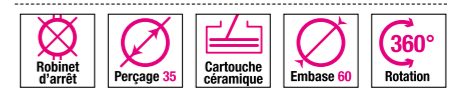

MITIGEUR EN SUPPRESSION

Finitions	EN SUPPRESSION*	
	Chromé	Noir mat
	RCD 92 015	
P.P. € H.T.	225	
P.P. € T.T.C.	270	



Robinerie classique & design



RC 820



L'ESPRIT RÉTRO !

Finitions	Chromé	
	RC820 015	
P.P. € H.T.		285
P.P. € T.T.C.		342



Réf. RC820
Mitigeur de cuisine rétro.
Débit 11 L/mn à 3 bars. Flexibles fixes.

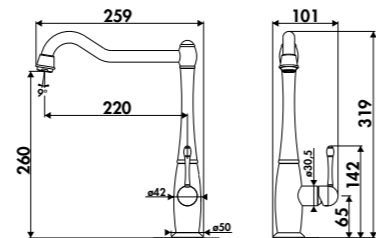

Garantie
2
ANS

ROBINETTERIE CLASSIQUE ET DESIGN > Sans douchette

Finitions

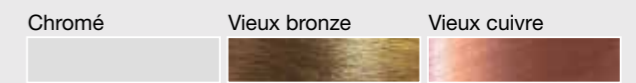

L'ESPRIT RÉTRO !



Finitions	Chromé	Vieux bronze
	RC98113 015	RC98113 092
P.P. € H.T.	295	369
P.P. € T.T.C.	354	443

Réf. RC98113
Mitigeur de cuisine rétro.
Débit 13 L/mn à 3 bars. Flexibles fixes.

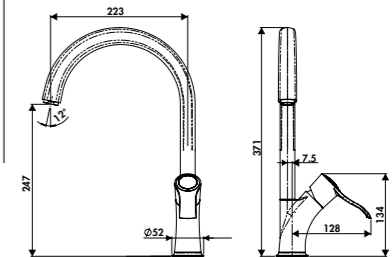
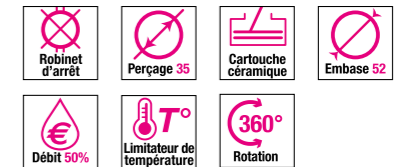

CHROME,
VIEUX BRONZE
ET VIEUX CUIVRE



Finitions	Chromé	Vieux bronze	Vieux cuivre
	RC800 015	RC800 092	RC800 094
P.P. € H.T.	205	325	325
P.P. € T.T.C.	246	390	390

Réf. RC800
Mitigeur de cuisine rétro.
Bec pivotant. Poignée blanche
qui règle débit et température.
Débit 14 L/mn à 3 bars. Flexibles fixes.

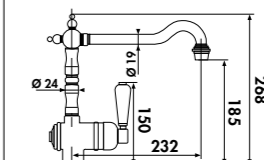
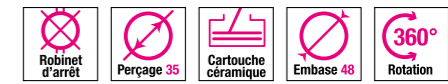

CHROME,
VIEUX BRONZE
ET VIEUX CUIVRE



Finitions	Chromé	Vieux bronze	Vieux cuivre
	RC18117 015	RC18117 092	RC18117 094
P.P. € H.T.			345
P.P. € T.T.C.			414

Réf. RC18117
Mélangeur de cuisine rétro
avec bec pivotant. Poignées blanches.
Débit 14 L/mn à 3 bars. Flexibles fixes.

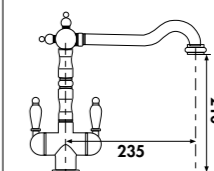



Robinetterie classique et design avec douchette

- | | | | | |
|--|--|---|--|---|
| 
321 RC92300 | 
321 RCD53 | 
322 RCD72/DO | 
323 RCD181/DO | 
323 RC606/DO |
| 
325 RCD127 | 
325 RCD300 | 
326 RC128/DO
Nouveau! | 
326 RCD75 | 
327 RCD51 |
| 
327 RCD320 | 
328 RC93117 | 
328 RCD52/DO | 
329 RCD113/DO | 
329 RC206/DO |
| 
330 RCD89 | 
330 RCD114/DO | 
331 RCD216/DO
Nouveau! | 
332 RCD603/DO | 
332 RCD23/DO |
| 
333 RCD110 | 
333 RC820/DO | | | |



**RC128/DO
C'EST NOUVEAU !**
À découvrir en page 326.



Toutes nos robinetteries sont produites en Europe et respectent l'ensemble des normes en vigueur. ACS (Attestation de Conformité Sanitaire) est un label délivré par la Direction générale de la santé.

Garantie
2
ANS

Finitions

Chromé

Inox



Finitions	Chromé	Inox
	RC92300 015	RC92300 055
P.P. € H.T.	330	570
P.P. € T.T.C.	396	684

Réf. RC92300

La douchette avec support magnétique effectue une rotation de 360 degrés : très pratique pour la cuisine ! Une véritable innovation. Débit 7L/mn à 3 bars. Flexibles fixes.

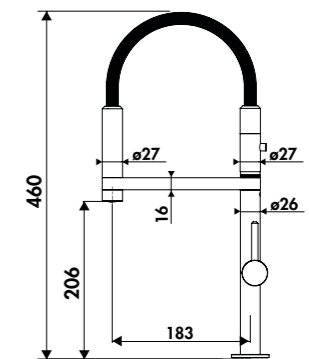
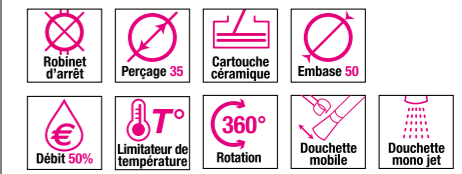

Réf. RCD 53

Mitigeur de cuisine. Débit 11L/mn à 3 bars. Flexibles fixes.

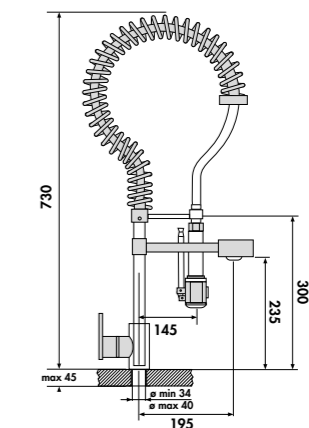
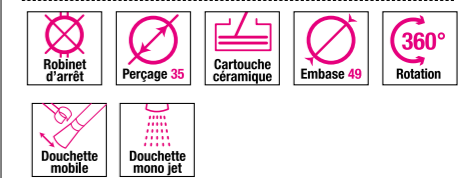

Finitions	Chromé
	RCD53 015
P.P. € H.T.	600
P.P. € T.T.C.	720



Robinetterie classique & design douchette



Garantie
2
ANS

Finitions

Chromé	Satiné
<input type="checkbox"/>	<input type="checkbox"/>



Réf. RCD 181/DO

Mitigeur de cuisine.
Débit 6 L/mn à 3 bars. Flexibles fixes.

- Robinet d'arrêt
- Perçage 35
- Cartouche céramique
- Embase 48
- Douchette mobile
- Douchette double jet
- 360° Rotation

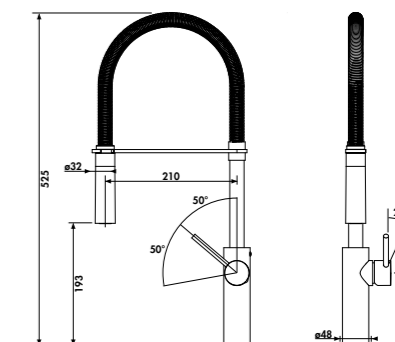

Finitions	Chromé	RCD 181/DO 015
P.P. € H.T.		335
P.P. € T.T.C.		402



Réf. RCD 72/DO

Mitigeur de cuisine.
Débit 8 L/mn à 3 bars. Flexibles fixes.

- Robinet d'arrêt
- Perçage 35
- Cartouche céramique
- Embase 50
- Douchette mobile
- Douchette double jet
- Débit 50%
- Limiteur de température
- 360° Rotation

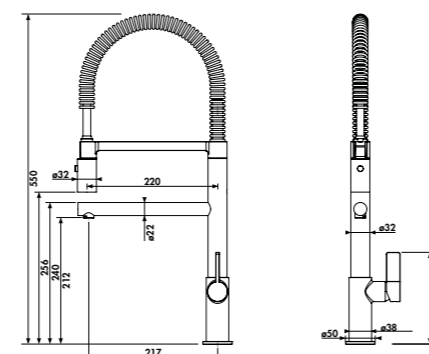

Finitions	Chromé	RCD 72/DO 015
P.P. € H.T.		530
P.P. € T.T.C.		636



Réf. RC606/DO

Mitigeur de cuisine.
Débit 12 L/mn à 3 bars. Flexibles fixes.

- Robinet d'arrêt
- Perçage 35
- Cartouche céramique
- Embase 52
- Douchette mobile
- Douchette mono jet
- 360° Rotation

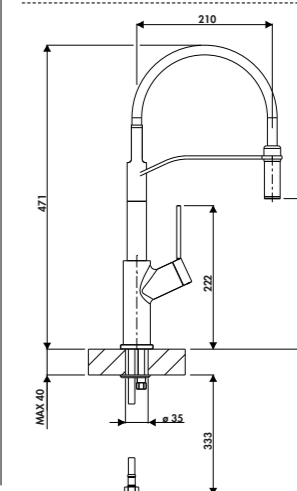

Finitions	Chromé	Satiné
	RC606/DO 015	RC606/DO 025
P.P. € H.T.	329	420
P.P. € T.T.C.	395	504



Robinetterie classique & design douchette



Garantie
2
ANS

ROBINETTERIE CLASSIQUE ET DESIGN > Avec douchette

Finitions

Chromé

Finitions | Chromé
RCD127 015
P.P. € H.T. **359**
P.P. € T.T.C. **431**



Réf. RCD 127

Mitigeur de cuisine industriel.
Débit 7 L/mn à 3 bars. Flexibles fixes.

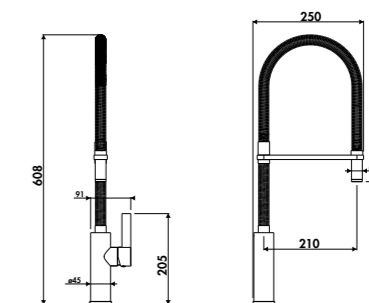
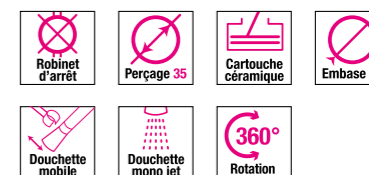

Finitions | Chromé
RCD300 015
P.P. € H.T. **325**
P.P. € T.T.C. **390**



Réf. RCD 300

Mitigeur de cuisine.
Débit 10 L/mn à 3 bars. Flexibles fixes.

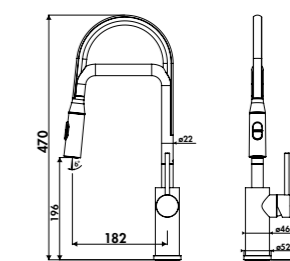
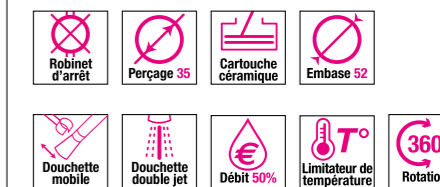

Robinetterie
classique
& design
douchette

Finitions

Inox	Chromé	Chromé + satiné



NOUVEAU!

Réf. RC 128/DO

Mitigeur de cuisine.
Débit 6 L/ mn à 3 bars. Flexibles fixes.

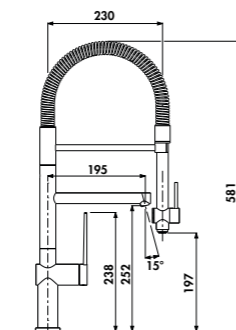

Finitions	Inox
	RC128/DO 057
P.P. € H.T.	645
P.P. € T.T.C.	774



Réf. RCD 75

Mitigeur de cuisine.
Débit 11 L/ mn à 3 bars. Flexibles fixes.

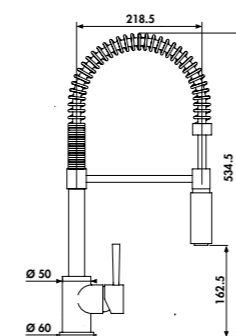
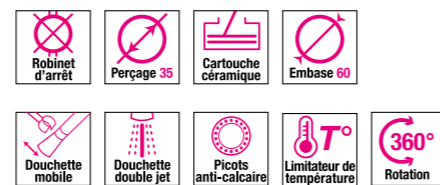

Finitions	Chromé
	RCD 75 015
P.P. € H.T.	385
P.P. € T.T.C.	462



Réf. RCD 51

Mitigeur de cuisine
avec douchette double jet.
Corps pivotant.
Passez d'un jet à l'autre
en appuyant sur le bouton noir.
Débit 12 L/ mn à 3 bars. Flexibles fixes.

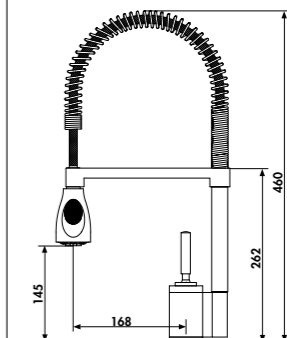

Finitions	Chromé	Chromé + satiné
	RCD 51 015	RCD 51 045
P.P. € H.T.	309	319
P.P. € T.T.C.	371	383



Réf. RCD 320

Mitigeur de cuisine.
Débit 8 L/ mn à 3 bars. Flexibles fixes.

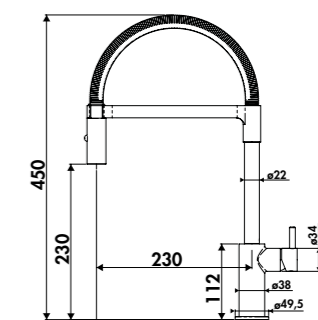
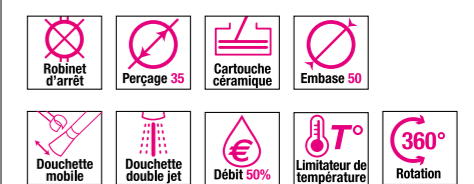

Finitions	Chromé
	RCD320 015
P.P. € H.T.	385
P.P. € T.T.C.	462



Garantie
2
ANS

Finitions

Chromé	Alpina	Lava	Croma	Nera	Titanium
	EN SUPPRESSION*	EN SUPPRESSION*	EN SUPPRESSION*	EN SUPPRESSION*	EN SUPPRESSION*

*Finitions disponibles jusqu'à épuisement des stocks.

Réf. RCD 113/DO

Mitigeur de cuisine.
Débit 7 L/mn à 3 bars. Flexibles fixes.

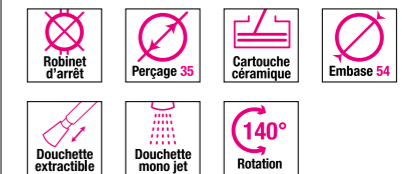

MITIGEUR EN SUPPRESSION

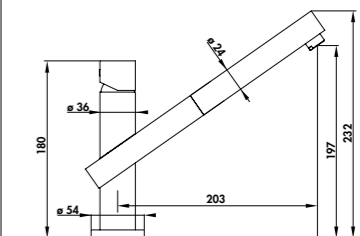

Finitions	Chromé	
	RCD113/DO 015	
P.P. € H.T.		435
P.P. € T.T.C.		522



Réf. RC93117

Mitigeur de cuisine.
Débit 7 L/mn à 3 bars. Flexibles mobiles.

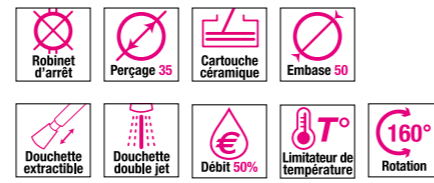

Finitions	Chromé	
	RC93117 015	
P.P. € H.T.		260
P.P. € T.T.C.		312

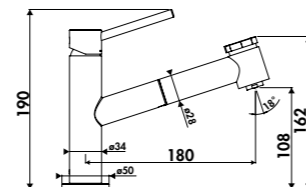

MITIGEUR EN SUPPRESSION

Réf. RCD 52/DO

Mitigeur de cuisine
avec douchette extractible et bec pivotant.
Débit 14 L/mn à 3 bars. Flexibles fixes.

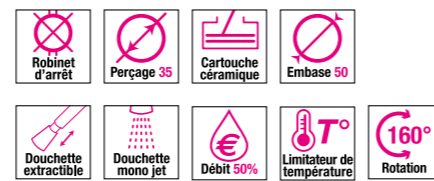

Finitions	Chromé	
	RCD 52/DO 015	
P.P. € H.T.		295
P.P. € T.T.C.		354

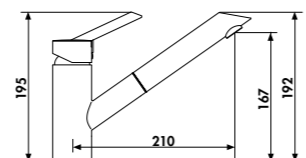

EXISTE AUSSI SANS DOUCHETTE



Finitions	Chromé	
	RC206/DO 015	
P.P. € H.T.		255
P.P. € T.T.C.		306

Finitions	Alpina	Lava	
	RC206/DO 116	RC206/DO 111	
P.P. € H.T.			265
P.P. € T.T.C.			318

Finitions	Titanium	Croma	Nera	
	RC206/DO 021	RC206/DO 022	RC206/DO 118	
P.P. € H.T.				265
P.P. € T.T.C.				318

Réf. RC206/DO

Mitigeur de cuisine
avec douchette extractible 1 jet.
Passez d'un jet à l'autre
en appuyant sur la douchette.
Débit 12 L/mn à 3 bars. Flexibles fixes.

Finition mixte : chrome + granit.

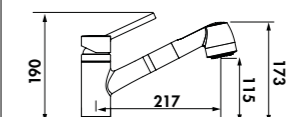
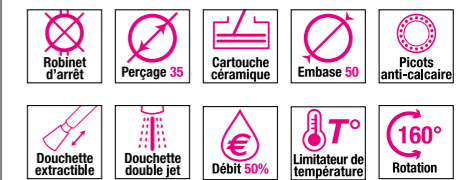

Garantie
2
ANS

Finitions

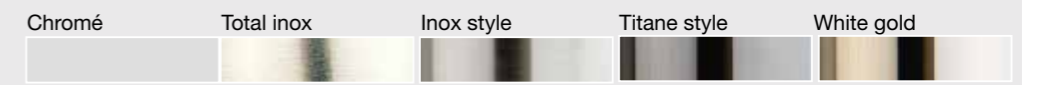

MITIGEUR EN SUPPRESSION

TOTAL INOX

Finitions	Total inox
	RCD89 056
P.P. € H.T.	309
P.P. € T.T.C.	371

Réf. RCD 89

Mitigeur de cuisine avec bec pivotant en Total inox (**inaltérable à vie !**). Débit 10 L / mn à 3 bars. Flexibles mobiles.

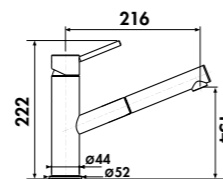
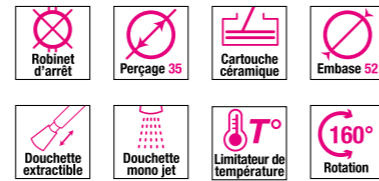

Finitions	Chromé
	RCD114/DO 015
P.P. € H.T.	260
P.P. € T.T.C.	312



Réf. RCD 114/DO

Mitigeur de cuisine avec douchette extractible et bec pivotant. Débit 11 L / mn à 3 bars. Flexibles fixes.

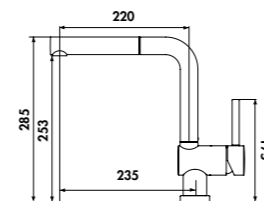
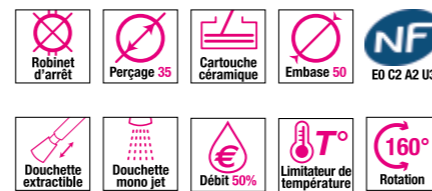

NOUVEAU!

Réf. RCD216/DO

Mitigeur de cuisine avec douchette. Débit 7 L / mn à 3 bars. Flexibles fixes.

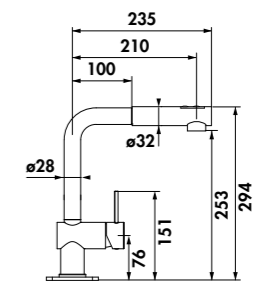
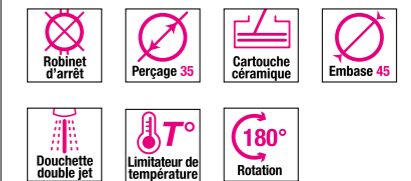

Finitions	Inox style	Titane style	White gold
	RCD 216/DO 057	RCD 216/DO 066	RCD 216/DO 098
P.P. € H.T.	299	345	410
P.P. € T.T.C.	359	414	492



RCD 216/DO 057 INOX STYLE

RCD 216/DO 066 TITANE STYLE

RCD 216/DO 098 WHITE GOLD



Finitions

Chromé

Finitions

Chromé | Vieux bronze
EN SUPPRESSION*

*Finitions disponibles jusqu'à épuisement des stocks.



Réf. RC603/DO

Mitigeur de cuisine chromé avec douchette et bec pivotant. Débit 8 L/mn à 3 bars. Flexibles fixes.

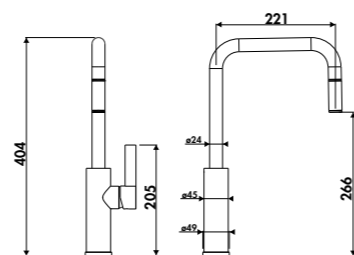
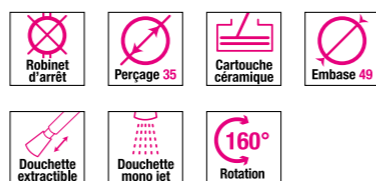

Finitions	Chromé	
	RC 603/DO 015	
P.P. € H.T.		285
P.P. € T.T.C.		342



CHROME ET VIEUX BRONZE



Réf. RCD 110

Mitigeur d'esprit rétro revisité. Bec pivotant, poignée raffinée qui règle température et débit. Débit 10 L/mn à 3 bars. Flexibles fixes.

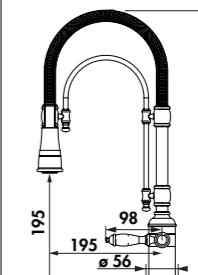

Finitions	Chromé	EN SUPPRESSION* Vieux bronze
	RCD 110 015	RCD 110 092
P.P. € H.T.		675 743
P.P. € T.T.C.		810 892



Réf. RCD 23/DO

Mitigeur de cuisine chromé avec douchette et bec pivotant. Débit 11 L/mn à 3 bars. Flexibles fixes.

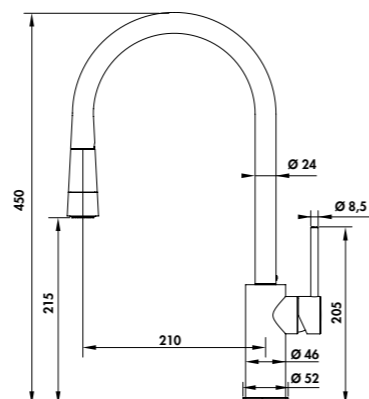
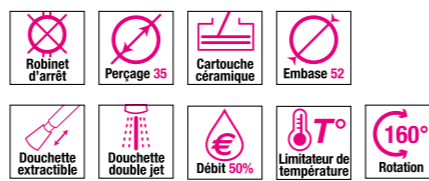

Finitions	Chromé	
	RCD23/DO 015	
P.P. € H.T.		319
P.P. € T.T.C.		383



L'ESPRIT RÉTRO !



Réf. RC820/DO

Mitigeur de cuisine. Débit 8 L/mn à 3 bars. Flexibles fixes.

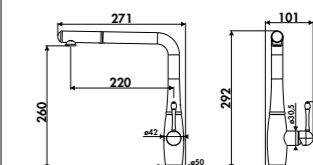
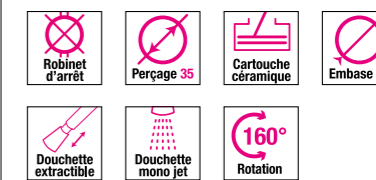

Finitions	Chromé	
	RC820/DO 015	
P.P. € H.T.		335
P.P. € T.T.C.		402





Robinetterie astucieuse



 Toutes nos robinetteries sont produites en Europe et respectent l'ensemble des normes en vigueur. ACS (Attestation de Conformité Sanitaire) est un label délivré par la Direction générale de la santé.

Robinetterie astucieuse

Garantie
2
ANS

Finitions

Chromé



BEC BASCULANT

Finitions | Chromé
RCD66/BB 015
P.P. € H.T. **340**
P.P. € T.T.C. **408**

Réf. RCD 66/BB
Mitigeur de cuisine à bec basculant.
Débit 8L/mn à 3 bars. Flexibles fixes.

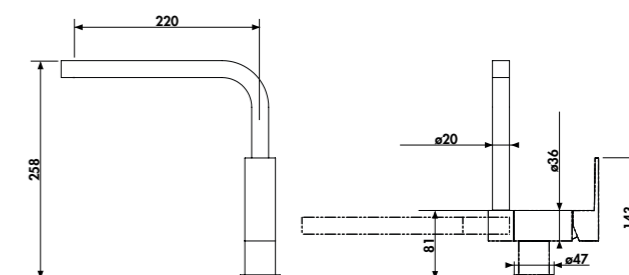

BEC BASCULANT

Finitions | Chromé
RCD36/BB 015
P.P. € H.T. **309**
P.P. € T.T.C. **371**

Réf. RCD 36/BB
Mitigeur de cuisine à bec basculant.
Débit 8L/mn à 3 bars. Flexibles fixes.

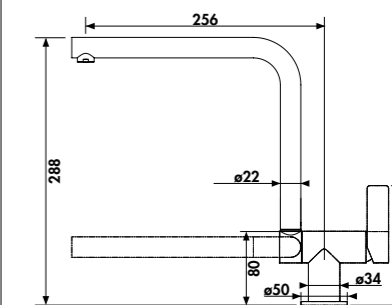
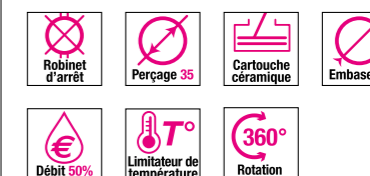



RCD 5790/BR

Garantie
2
ANS

Finitions

Chromé	Satiné
<input type="checkbox"/>	<input type="checkbox"/>



MITIGEUR ESCAMOTABLE

Finitions	Chromé
	RCD 5790/BR 015
P.P. € H.T.	409
P.P. € T.T.C.	491



Réf. RCD 5790/BR

Mitigeur de cuisine escamotable avec bec orientable. 2 perçages de ø 35 mm sont nécessaires. Débit 8 L/mn à 3 bars. Flexibles fixes.

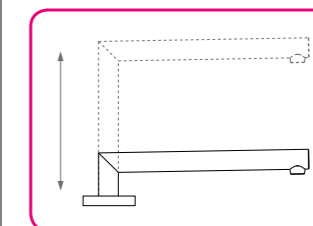
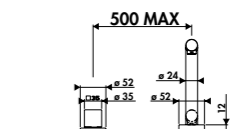
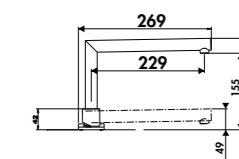

Le mitigeur réf. RCD 5790/BR est présenté avec l'évier en Luisinox réf. EV 81 (gamme de cuves à encastrer DISCO). ▶



BEC BASCULANT

Finitions	Chromé
	RC10/BB 015
P.P. € H.T.	450
P.P. € T.T.C.	540



Réf. RC10/BB

Mélangeur de cuisine avec bec pivotant et basculant très pratique pour installation sous fenêtre. Hauteur mitigeur rabattu : 80 mm. Débit 11 L/mn à 3 bars. Flexibles fixes.

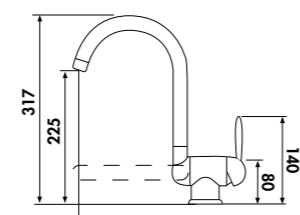
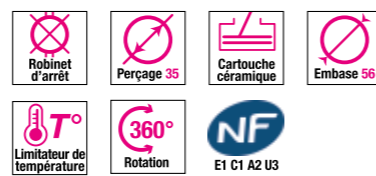

BEC BASCULANT

Finitions	Chromé	Satiné
	RCD 63/BB 015	RCD 63/BB 025
P.P. € H.T.	240	309
P.P. € T.T.C.	288	371



Réf. RCD 63/BB

Mélangeur de cuisine à bec pivotant et basculant. Hauteur mitigeur rabattu : 80 mm. Débit 13 L/mn à 3 bars. Flexibles fixes.

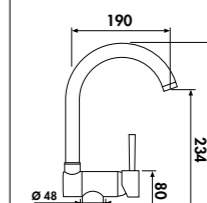
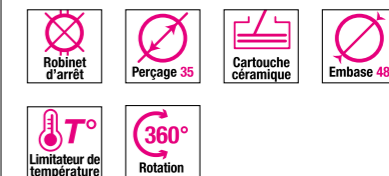



Garantie
2
ANS

Finitions

Chromé

Finitions	Chromé ZC DS02 015
P.P. € H.T.	19
P.P. € T.T.C.	23



Réf. ZC DS02 015

Distributeur à savon
Perçage: Ø 26 - 35 mm
Contenance 300 ML
Épaisseur plan maxi 45 mm

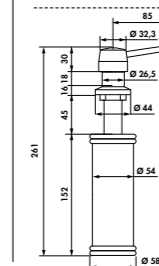

Finitions	Chromé ZC DS3535 015
P.P. € H.T.	75
P.P. € T.T.C.	90



Réf. ZC DS3535 015

Distributeur à savon
Perçage: Ø 26 - 35 mm
Contenance 300 ML
Épaisseur plan maxi 55 mm

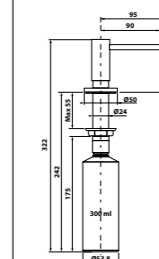

Finitions	Chromé ZC DS3536 015
P.P. € H.T.	85
P.P. € T.T.C.	102



Réf. ZC DS3536 015

Distributeur à savon
Perçage: Ø 26 - 35 mm
Contenance 300 ML
Épaisseur plan maxi 55 mm

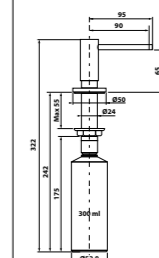



Robinetterie lumineuse



344 | RCD121



344 | RCD77



345 | RCD78



345 | RCD24/DO



346 | RCD120



348 | RCD21/DO

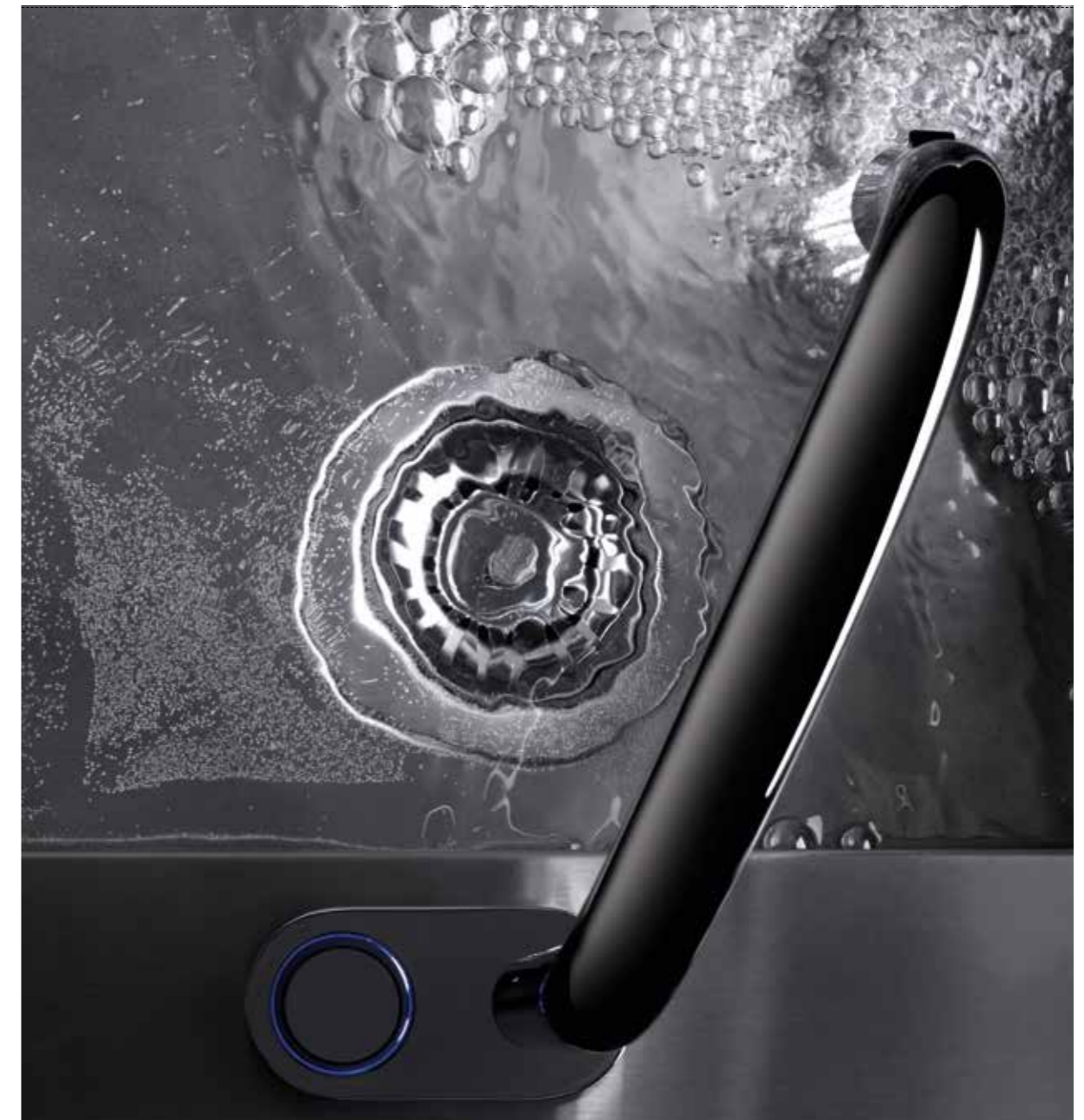

Toutes nos robinetteries sont produites en Europe et respectent l'ensemble des normes en vigueur. ACS (Attestation de Conformité Sanitaire) est un label délivré par la Direction générale de la santé.

Garantie
2
ANS

Finitions

Chromé



MITIGEUR EN SUPPRESSION



Réf. RCD 78

Mitigeur de cuisine avec bec pivotant.

Leds lumineux autour du mousseur.

La couleur varie en fonction de la température.

Débit 7 L/mn à 3 bars. Flexibles fixes.

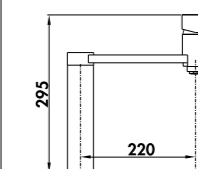

Finitions	Chromé
	RCD78 015
P.P. € H.T.	545
P.P. € T.T.C.	654



Finitions	Chromé
	RCD 121 015
P.P. € H.T.	699
P.P. € T.T.C.	839



Réf. RCD 121

Mitigeur de cuisine.
Débit 13 L/mn à 3 bars. Flexibles fixes.

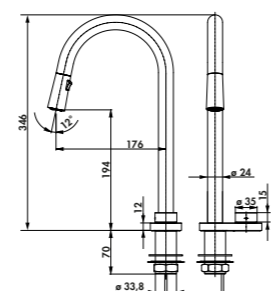
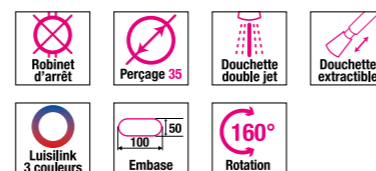

Finitions	Chromé
	RCD 77 015
P.P. € H.T.	349
P.P. € T.T.C.	419



Réf. RCD 77

Mitigeur de cuisine avec bec pivotant.
Leds lumineux autour du mousseur.
La couleur varie en fonction de la température.
Débit 7 L/mn à 3 bars. Flexibles fixes.

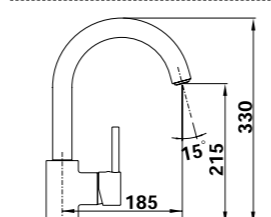
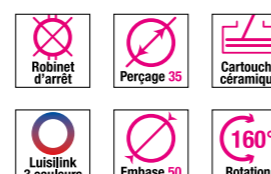

Finitions	Chromé
	RCD24/DO 015
P.P. € H.T.	585
P.P. € T.T.C.	702



Réf. RCD 24/DO

Mitigeur de cuisine lumineux chromé avec douchette extractible.
Débit 11 L/mn à 3 bars. Flexibles fixes.

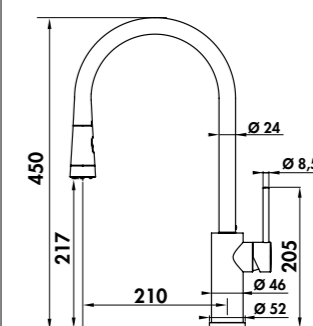
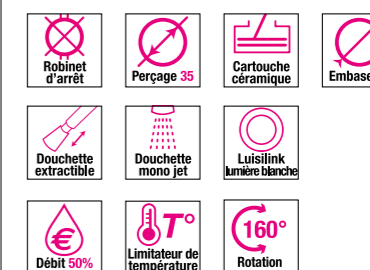

Garantie
2
ANS

ROBINETTERIE LUMINEUSE

Finitions

Chromé

Le plus high-tech des mitigeurs !

Réf. RCD 120

Mitigeur de cuisine lumineux entièrement en inox, avec commande sur la douchette.

Touches + et - pour régler le débit et touches droite/gauche pour régler la température.

Disponible en finition inox chromé. Mitigeur à commande électronique.

Débit 9 L/mn à 3 bars. Flexibles fixes.

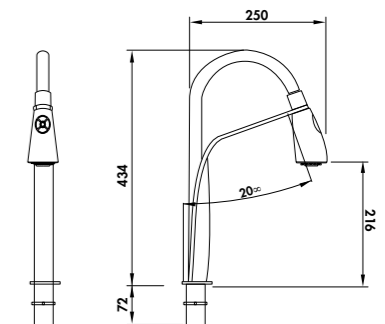
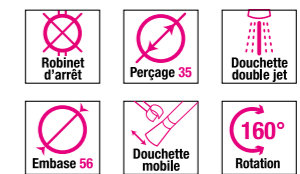

Finitions	Chromé
	RCD 120 015
P.P. € H.T.	1169
P.P. € T.T.C.	1403

Seule la douchette est allumée.
La douchette s'illumine du bleu au rouge en fonction de la température.



Garantie
2
ANS

ROBINETTERIE LUMINEUSE

Finitions

Chromé



Réf. RCD 21/DO

Mitigeur de cuisine lumineux chromé avec bec orientable.
Débit 12L/mn à 3 bars. Flexibles fixes.

- Robinet d'arrêt
- Perçage 35
- Cartouche céramique
- Embase 52
- Douchette extractible
- Douchette mono jet
- Luisilink lumière blanche
- 160° Rotation
- Débit 50%
- Limiteur de température

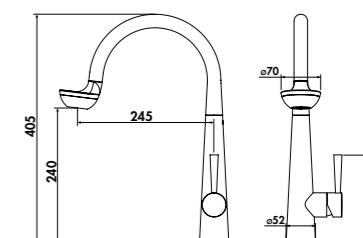

Finitions | Chromé
RCD 21/DO 015
P.P. € H.T. **849**
P.P. € T.T.C. **1019**





PROCÉDURE SAV – ÉVIERS & ROBINETTERIE

► La garantie des produits s'applique à compter de la date de facturation Luisina.

► **Durée de garantie :**

Éviers, **hors vidages** : garantie de 5 ans.

Vidages : garantie de 2 ans.

Accessoires : garantie de 2 ans.

Robinetterie : garantie de 2 ans.

Notre garantie est limitée au remplacement par simple échange de toute pièce reconnue défectueuse ou à l'échange complet du produit si nécessaire, sous réserve que le produit :

- ait été installé conformément aux règles de l'art
- n'avoir fait l'objet d'aucune utilisation ou manipulation ou adaptation anormale,
- n'avoir subi aucune agression extérieure (chocs, produits d'entretien corrosifs et/ou abrasifs, etc.)

Exclusion :

- Retour de produit incomplet
- Réclamation sans preuve d'achat
- Produit acheté d'occasion
- Retour de produit neuf sans emballage d'origine
- Produit endommagé lors du transport sans déclaration à la réception du colis
- Produit endommagé lors de l'installation
- Retour de produit sans courrier circonstancié
- Prise en charge de la main d'oeuvre (exemple : dépose/repose)
- Prise en charge des frais de déplacement
- Produit endommagé en cas de fonctionnement excessif (modèles de démonstration)
- Dommages causés par une installation et/ou utilisation du produit non-conforme à sa notice d'utilisation et à un usage dans un environnement intérieur domestique.

Remarque Robinetterie :

Il est vivement conseillé d'installer un robinet filtre qui évite les remontées de limaille dans la cartouche.

1) Les demandes au service après-vente sont généralement traitées dans un délai de 24 à 48 heures.

Il est demandé de nous faire parvenir votre demande de SAV par écrit exclusivement (Fax - email – courrier).

Chaque demande doit être documentée par :

- la facture d'origine
- le motif de la réclamation
- le n° de lot de production du produit
- au besoin, quelques photos de constat démontrant clairement l'anomalie

Tout dossier incomplet ne pourra être traité et sera considéré comme nul et non avenu.

2) Les pièces sont envoyées directement au magasin.

3) Toute commande SAV sous garantie (hors vidages et pièces détachées de Robinetterie) est accompagnée d'une facture.
Toute commande SAV hors garantie est accompagnée d'une facture

4) Les pièces détachées de Robinetterie, ainsi que les vidages, ne sont pas récupérés.

Pour les envois de Robinetterie complète, dans notre colis SAV, se trouve une étiquette Colissimo prépayée qui permet au magasin de nous renvoyer la marchandise défectueuse à notre charge. A réception de celle-ci, elle est testée par notre SAV. S'il est constaté un défaut de qualité, un avoir est établi. Dans le cas contraire, la facture est due.

5) Les éviers défectueux et les vidages ne sont pas récupérés - l'attaché commercial du secteur se déplace au dépôt pour constater la défectuosité du produit (idem pour les grosses pièces)

6) Une fois le produit réputé défectueux vérifié, et si le défaut qualité est confirmé, nous procédons au remboursement de la marchandise par chèque ou avoir.

Votre contact SAV:

► Notre équipe SAV est disponible du lundi au vendredi, de 9H à 12H30 et de 14H à 18H (17H le vendredi), par téléphone ou par mail

Mail : SAV@scd.fr

Téléphone : 02 99 00 28 30

CONDITIONS GÉNÉRALES DE VENTE

☒ **Commande :**

La remise d'une commande implique de la part de l'acheteur l'acceptation sans réserves de nos conditions générales de vente. Toutes les clauses pouvant figurer sur les imprimés des lettres ou des bons de commande de l'acheteur et contraires à nos conditions ne peuvent nous être opposées sauf accord écrit de notre part.

Le fait que notre société ne se prévale pas, à un moment donné de l'une quelconque des présentes conditions générales, ne peut être interprété comme valant renonciation à se prévaloir ultérieurement de l'une desdites conditions.

☒ **Annulation de commande :**

Aucune annulation ne pourra être acceptée à partir de 8 jours avant la date de livraison prévue.

Pour les commandes dites spécifiques, c'est-à-dire portant sur des produits sur mesure ou personnalisés, aucune annulation ne pourra être acceptée après validation de la commande par vos soins.

☒ **Prix :**

Nos prix s'entendent franco de port pour un montant de 180 € HT pour les produits stockés à notre entrepôt de Servon-sur-Vilaine (sauf pour la Corse dont le franco de port est de 300 € HT).

Pour un montant inférieur, expédition de la marchandise avec facturation d'un forfait transport (20 € HT).

Nos ventes sont faites aux conditions de prix en vigueur au jour de la commande : nos factures prennent effet à cette même date. Les dates d'expédition ne sont données qu'à titre indicatif et nous ne pouvons accepter de votre part aucune réduction de prix, ni de demande de dommages et intérêts en cas de retard de livraison. Seul un retard supérieur à 90 jours par rapport à la date de livraison annoncée pourra justifier une annulation de commande de la part du client, celui-ci ne pouvant toutefois réclamer aucun dommage et intérêt à ce titre. Sont considérés comme cas de force majeure, nous déchargeant de tous dommages et intérêts et de toutes responsabilités : les grèves, soit totales, soit partielles survenues chez nous ou chez nos fournisseurs et plus généralement toute réduction forcée de notre activité, manque de matériel, problème de fabrication, de transport, la guerre, les quarantaines...

Conditions exceptionnelles : aucun avantage tarifaire n'interviendra sur les articles dits accessoires (filtre, siphon, vidage...).

☒ **Livraison :**

Nos marchandises sont prises et agréées en nos entrepôts. Elles voyagent aux risques et périls du destinataire, même en cas de vente Franco.

Au moment de la livraison, et en présence du chauffeur, vérifiez l'état et la qualité des produits livrés et formulez en cas de litige des réserves précises (ex : emballage abîmé, colis manquant, évier cassé...) sur le récépissé du transporteur.

Toute réclamation devra être confirmée par lettre recommandée au transporteur dans les 48 h et être adressée par télécopie à notre société dans un délai de trois jours à compter de la date de livraison.

Si cette double formalité n'a pas été accomplie, aucune contestation ne sera recevable.

☒ **Garantie :**

Notre garantie, dont la durée est mentionnée sur nos catalogues, est limitée au remplacement par simple échange de toutes les pièces reconnues défectueuses pour défaut de fabrication constaté contradictoirement et sous réserve que nos fournitures aient été posées : conformément aux règles de l'art, par des professionnels dûment qualifiés, qu'il n'ait pas été fait usage pour leur entretien de produits corrosifs ou abrasifs et que l'ensemble des instructions relatives à la pose et à l'usage de nos produits ait été respecté.

☒ **Retour :**

Les retours de marchandises doivent obligatoirement faire l'objet de notre accord préalable et nous sont adressés en franco de port et sous bon emballage. Nous n'acceptons en aucun cas les notes de crédit établies d'office et les déductions directes sur facture non justifiées par des crédits correspondants de notre part.

Lorsqu'une erreur de commande intervient et que celle-ci est due au fait du client, ce dernier s'engage à nous retourner la marchandise par son propre transporteur à ses frais. En outre, une décote de 30 % sera appliquée sur le prix de l'article retourné. Pour les commandes dites spécifiques : plans de travail, coloris spéciaux sur mesure ou personnalisés..., aucun retour ne sera accepté.

☒ **Païement :**

Sauf accord contraire, le montant de nos factures est toujours exigible comptant à Servon sur Vilaine. Nous ne renonçons pas à ce droit quand nous faisons traite sur l'acheteur.

En cas de changement de la capacité ou de la situation de l'acheteur, de non paiement à l'échéance, nous nous réservons la possibilité d'annuler les commandes en cours même acceptées ou de demander des garanties, ou le paiement sur facture pro forma et d'exiger le paiement immédiat de toutes les sommes dues, même non échues. Tout retard de paiement à une échéance quelconque entraînera de plein droit et sans mise en demeure préalable la suspension de l'exécution des commandes en cours, la déchéance du terme pour toute commande exécutée et non encore réglée, ainsi que le paiement d'un intérêt de retard correspondant à 3 fois le taux d'intérêts légal en vigueur au jour de la facture sur la totalité des sommes exigibles à compter des premiers jours suivant l'échéance et jusqu'au complet paiement.

Aucun escompte n'est accordé pour paiement anticipé.

Le règlement des sommes dues postérieurement à la date d'éligibilité figurant sur la facture majorera de plein droit le montant de celle-ci de l'indemnité forfaitaire de 40 € prévue à l'article L441-6 alinéa 12 du code de commerce.

En cas de modification légale ou réglementaire du montant de cette indemnité forfaitaire, le nouveau montant sera de plein droit substitué à celui figurant dans les présentes conditions générales de vente ou conditions de règlement.

☒ **Juridiction :**

En cas de contestation, seul le Tribunal de Rennes sera compétent, même en cas d'appel de garantie ou de pluralité de défendeurs pour tout litige avec des clients commerçants. Les domiciliations d'effets et nos acceptations de règlement n'apportent ni novation, ni dérogation à cette attribution de juridiction.

☒ **Réserves de propriété :**

Conformément aux articles L 621-115 et suivants du code de commerce, nous nous réservons la propriété de la marchandise vendue jusqu'au complet paiement de l'intégralité du prix et des accessoires. Les risques sur la marchandise sont transférés à l'acheteur dès le jour de mise à disposition. En cas de non paiement partiel ou total, le vendeur peut demander soit la restitution de la marchandise aux frais de l'acheteur, soit le paiement immédiat de toutes les sommes dues. En cas de non-restitution, les marchandises trouvées en possession de l'acheteur et figurant dans nos catalogues sont considérées comme étant celles impayées.

DESIGN & KITCHEN
ÉVIERS & ROBINETTERIE

DESIGN & KITCHEN
ÉVIERS & ROBINETTERIE

DESIGN & KITCHEN
ÉVIERS & ROBINETTERIE

■ www.luisina.com

■ www.luisina.com

■ www.luisina.com

TCHEN
TTERIE

DESIGN & KITCHEN
ÉVIERS & ROBINETTERIE

DESIGN & KITCHEN
ÉVIERS & ROBINETTERIE

:om

■ www.luisina.com

■ www.luisina.com

DESIGN & KITCHEN
ÉVIERS & ROBINETTERIE

DESIGN & KITCHEN
ÉVIERS & ROBINETTERIE

DESIGN & KITCHEN
ÉVIERS & ROBINETTERIE

■ www.luisina.com

■ www.luisina.com

■ www.luisina.com

TCHEN
TTERIE

DESIGN & KITCHEN
ÉVIERS & ROBINETTERIE

DESIGN & KITCHEN
ÉVIERS & ROBINETTERIE

:om

■ www.luisina.com

■ www.luisina.com

DESIGN & KITCHEN
ÉVIERS & ROBINETTERIE

DESIGN & KITCHEN
ÉVIERS & ROBINETTERIE

DESIGN & KITCHEN
ÉVIERS & ROBINETTERIE

■ www.luisina.com

■ www.luisina.com

■ www.luisina.com

TCHEN
TTERIE

DESIGN & KITCHEN
ÉVIERS & ROBINETTERIE

DESIGN & KITCHEN
ÉVIERS & ROBINETTERIE

:om

■ www.luisina.com

■ www.luisina.com

DESIGN & KITCHEN

DESIGN & KITCHEN

DESIGN & KITCHEN



PEFC 10-31-1614 / Certifié PEFC / Ce produit est issu de forêts gérées durablement et de sources contrôlées. / pecc-france.org /

06/2016 - Création graphique : LUISINA DESIGN - Droits réservés - Document non contractuel.

DOT CUISINET



luisina

D E S I G N

www.luisina.com



POUR CONTACTER LUISINA

Ligne directe commerciale tous produits (hors Plans de travail et SAV):

02 99 00 24 24

Ligne directe Plans de travail:

02 99 00 28 31

Ligne directe SAV:

02 99 00 28 30

SCD - 35 rue de La Boisinière CS 23803 Servon-sur-Vilaine 35538 Noyal-sur-Vilaine (RENNES)
FRANCE

Fax: 02 99 00 24 22